

**Sušičky - Tlakové nádoby**

str. 527

 Kondenzační sušičky COOL str. 527	 Kondenzační sušičky MDX str. 527	 Kondenzační sušičky MDX str. 527	 Adsorpční sušičky A-DRY str. 528	 Adsorpční sušičky B-DRY, F-DRY str. 528	 Membránové sušičky M-DRY str. 529	 Sloupce s aktivním uhlím TAC, TACM str. 529
 Tlakové nádoby SBCV2 str. 530	 Tlakové nádoby SBCV4 str. 530	 Tlakové nádoby SBCX4 str. 530	 Stojaté tlakové nádoby str. 531	 Ležaté tlakové nádoby str. 532	 Sady armatur pro tlakové nádoby str. 532	 Spojovací hadice FP str. 532

**Filtry a cyklónové odpuštěče**

str. 534

 Filtry do 16 bar AF str. 534	 Filtry do 16 bar BF str. 534	 Filtry do 20 bar CF str. 535	 Filtry do 50 bar HF str. 535	 Filtry do 64 bar AHP str. 536	 Vysokotlaké filtry CHP str. 536	 Nerezové vysokotlaké filtry IHP str. 538
 Nerezové procesní filtry PF str. 539	 Nerezové procesní filtry HPF str. 539	 Sterilní filtry SF str. 540	 Sterilní filtry SPF str. 540	 Nerezové filtry WFIT str. 541	 Nerezové filtry WFIF str. 541	 Vakuové filtry VAC str. 542
 Medicínální vakuové filtry MVAC str. 542	 Filtry pro dýchací vzduch BAIR str. 543	 Systém pro dýchací vzduch BAIR PLUS str. 543	 Filtry pro lakovací zařízení PP str. 544	 Bezsilikonové filtry AFS str. 545	 Filtry pro zemní plyn CNG str. 545	 Cyklónové odlučovače CKLB 16bar str. 546
 Cyklónové odlučovače CS 16bar str. 547	 Cyklónové odlučovače SFH 16bar str. 547	 Cyklónové odlučovače CKLC 20bar str. 547	 Cyklónové odlučovače CKLHF 50bar str. 548	 Cyklónové odlučovače CKLAHP 64bar str. 548	 Cyklónové odlučovače CKLCHP 400bar str. 549	

**Příslušenství - Likvidace kondenzátu - PSA generátory**

str. 550

 Indikátor tlaku PDI str. 550	 Diferenční manometry MDM40 str. 550	 Diferenční manometry MDA60 str. 550	 Diferenční manometry MDM60 str. 550	 Diferenční manometry EPG60 str. 551	 Diferenční manometry MDH60 str. 551	 Spojovací sady AK str. 551
 Spojovací sady pro filtry AF str. 551	 Sady pro montáž na zeď AF str. 552	 Průhled SG str. 552	 Elektronické odpouštěče LogiDrain str. 554	 Elektronické odpouštěče EMD str. 554	 Elektronické odpouštěče ECDB str. 554	 Elektronické odpouštěče CDI str. 554
 Časové odpouštěče TD16 str. 555	 Časové odpouštěče TD16M str. 555	 Časové odpouštěče TD16S str. 555	 Plovákové odpouštěče AOK16B str. 555	 Plovákové odpouštěče AOK20B str. 555	 Manuální odpouštěče MCD str. 555	 Separátory voda-olej WOSM str. 556
 Separátory voda-olej WOS str. 556	 Náplně do separátorů str. 556	 Generátory dusíku NitroGEN str. 558	 Generátory dusíku NitroGEN str. 558	 Generátory dusíku NitroGEN Truck/F1 str. 559	 Generátory kyslíku OxyGEN str. 559	 Generátory kyslíku OxyGEN str. 559

**Úpravné jednotky**

str. 561

 Regulátory tlaku AR str. 561	 Regulátory s filtrem AFR str. 561	 Filtry AF str. 561	 Olejovače AL str. 561	 Úpravné jednotky AFRL str. 561	 Nádoby pro jednotky A1 str. 562	 Montážní příslušenství pro jednotky A1 str. 562
 Regulátory tlaku DM str. 563	 Regulátory s filtrem FDM str. 563	 Filtry FWA str. 563	 Olejovače N str. 564	 Úpravné jednotky WE str. 563	 Regulátory tlaku DM str. 564	 Regulátory s filtrem FDM str. 564
 Filtry FWA str. 564	 Olejovače N str. 564	 Úpravné jednotky WE str. 564	 Filtrační vložky str. 565	 Úpravné jednotky Combibloc str. 566	 Úpravné jednotky Standard str. 567	 Úpravné jednotky Standard str. 567

**Modulární a nerezové úpravné jednotky**

str. 568

 Regulátory tlaku Futura str. 568	 Regulátory s filtrem Futura str. 569	 Filtry Futura str. 570	 Olejovače Futura str. 572	 Úpravné jednotky Futura str. 573	 Úpravné jednotky Futura str. 574	 Uzavírací ventily Futura str. 575
 Elektrické spínací ventily Futura str. 575	 Pneumatické spínací ventily Futura str. 575	 Plnicí ventily Futura str. 576	 Zpětné ventily Futura str. 576	 Rozbočovací moduly Futura str. 576	 Plnicí jednotky Futura str. 576	 Příslušenství pro jednotky Futura str. 577
 Regulátory tlaku Variobloc str. 580	 Uzamykatelné regulátory tlaku Variobloc str. 580	 Regulátory s filtrem Variobloc str. 581	 Filtry Variobloc str. 581	 Olejovače Variobloc str. 582	 Úpravné jednotky Variobloc str. 583	 Úpravné jednotky Variobloc str. 583
 Membránové sušičky Variobloc str. 583	 Uzavírací ventily Variobloc str. 584	 Pneumatické uzavírací ventily Variobloc str. 584	 Rozdělovací bloky Variobloc str. 584	 Ventily s pomalým náběhem str. 584	 Elektrické uzavírací ventily Variobloc str. 585	 Příslušenství pro jednotky Variobloc str. 586
 Regulátory tlaku Stainless str. 588	 Stainless str. 589	 Regulátory s filtrem Stainless str. 589	 Filtry Stainless str. 590	 Olejovače Stainless str. 590	 Úpravné jednotky Stainless str. 591	 Úpravné jednotky Stainless str. 591

6

**Regulátory tlaku - multiplikátory**

str. 592

 Regulátory tlaku 280 do 25bar str. 592	 Regulátory tlaku 406 do 25bar str. 592	 Regulátory tlaku 286 do 40bar str. 593	 Regulátory tlaku 280 do 40bar str. 593	 Regulátory tlaku 417 do 40bar str. 594	 Regulátory tlaku 302 do 60bar str. 594	 Regulátory tlaku 302 do 60bar str. 594
 Regulátory tlaku 120 do 200bar str. 594	 Regulátory tlaku DRI pro vzdálené ovládní str. 595	 Precizní regulátory DRF str. 595	 Precizní regulátory FDR str. 595	 Proporcionální regulátory DRPE str. 596	 Multiplikátory tlaku DUE str. 596	 Multiplikátory tlaku DUEB str. 596

## Proč řešit úpravu vzduchu?



S nasávaným vzduchem se do kompresoru dostane vlhkost a pevné nečistoty, které se během procesu stlačování vzduchu spojí také s olejem používaným v kompresoru. Všechny tyto nečistoty mohou způsobit opotřebení a korozi v navazujících zařízeních a dochází ke snížení účinnosti, životnosti a k nákladným výpadkům ve výrobě. Pro eliminování tohoto negativního dopadu byl vyvinut celý sortiment výrobků pro úpravu stlačeného vzduchu. Ty zajišťují dodávku kvalitního stlačeného vzduchu, zvyšují efektivitu a produktivitu výroby a prodlužují životnost výrobních zařízení a pneumatického nářadí. Stručně řečeno, od sušiček až po filtry můžete řešit několik problémů najednou, což je velmi důležité pro každé úspěšné podnikání.



**S ÚPRAVOU  
VZDUCHU**

### Výhody pro uživatele



**BEZ ÚPRAVY  
VZDUCHU**

OKAMŽITÁ	Eliminace vody a prachu vstupujícího do systému stlačeného vzduchu	POSTUPUJE DO ROZVODU
BEZ KOROZE	Potrubi systém je čistý a chráněn proti korozi	OHROŽEN
ŽÁDNÉ ÚNIKY	Čisté potrubí redukuje úniky	OHROŽENO
PRODLOUŽENA	Životnost výrobních zařízení	ZKRÁCENA
OCHRÁNĚNO	Bezpečné použití pneumatického nářadí s prodlouženou životností	OHROŽENO
NÍZKÉ	Náklady na údržbu a havarijní situace na potrubním rozvodu	VYSOKÉ
ZLEPŠENÍ	Kvalita hotových výrobků, riziko zmetkovitosti a reklamace od zákazníků	ZHORŠENÍ
STABILNÍ	Provozní náklady	PROMĚNLIVÉ
VYSOKÁ	Produktivita výroby	SNÍŽENÁ

## Kvalita stlačeného vzduchu dle ČSN ISO 8573-1

Aby bylo možno posuzovat kvalitu stlačeného vzduchu, byla zavedena mezinárodně uznávaná norma ČSN ISO 8573-1. Tato norma rozděluje parametry stlačeného vzduchu do tříd, které kladou nároky na jednotlivé složky znečištění vzduchu, kterými jsou přítomnost vlhkosti, oleje a pevných nečistot. Přípustné hodnoty pro jednotlivé třídy jsou uvedeny v následující tabulce:

TŘÍDA DLE ISO 8573-1	Stupně čistoty vzduchu				
	PRACH		VODA		OLEJ
	Rozměr	Koncentrace	Rosný bod	Obsah vody	Koncentrace
1	0,1 μm	0,1 mg/m <sup>3</sup>	-70 °C	0,003 g/m <sup>3</sup>	0,01 mg/m <sup>3</sup>
2	1 μm	1 mg/m <sup>3</sup>	-40 °C	0,11 g/m <sup>3</sup>	0,1 mg/m <sup>3</sup>
3	5 μm	5 mg/m <sup>3</sup>	-20 °C	0,88 g/m <sup>3</sup>	1,0 mg/m <sup>3</sup>
4	15 μm	8 mg/m <sup>3</sup>	+3 °C	6,0 g/m <sup>3</sup>	5 mg/m <sup>3</sup>
5	40 μm	10 mg/m <sup>3</sup>	+7 °C	7,8 g/m <sup>3</sup>	25 mg/m <sup>3</sup>
6	–	–	+10 °C	9,4 g/m <sup>3</sup>	–

# Úprava stlačeného vzduchu

základní principy řešení úpravy vzduchu

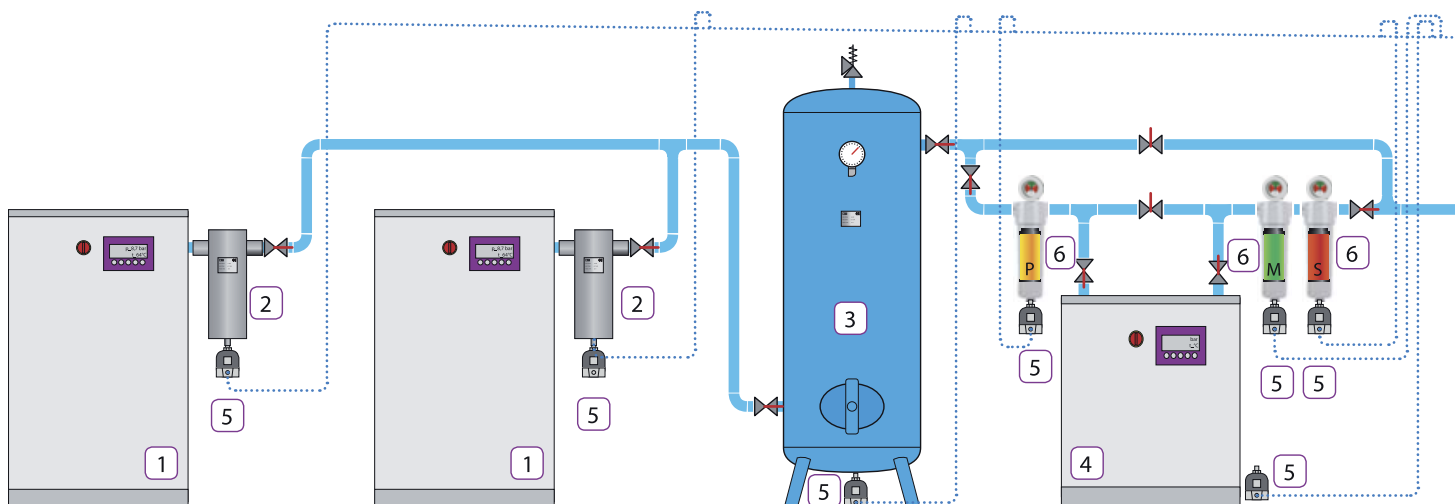

## 1 Kompresor

Základním úkolem kompresoru je stlačit atmosférický vzduch, který je následně použit pro požadavky spotřebičů. Ke stlačení se používá různých principů jako například pístů, šroubovic, spirálových bloků apod. čímž dochází ke snížení objemu a současně zvýšení tlaku vzduchu. Do kompresoru se nasává vzduch s veškerým svým obsahem - vlhkostí a nečistotami, pouze hrubé nečistoty jsou odloučeny ve vstupním sacím filtru. Olejem mazané kompresory dále vzduch znečišťují přítomným olejem.

## 2 Cyklónové odlučovače

Cyklónové odlučovače využívají rotační odstředivý pohyb pro odloučení vody ze stlačeného vzduchu. Roztočení vzduchu způsobí oddělení kondenzátu na stěnách nádoby odlučovače odkud díky gravitaci stéká do spodní části nádoby a následně je odpouštěn.

Hlavním účelem cyklónových odlučovačů je odstranit největší objem zkondenzované vlhkosti ještě před vstupem do sušičky, které tak napomáhá snížit vytížení.

## 3 Tlakové nádoby

Tlakové nádoby hrají v systému stlačeného vzduchu důležitou roli:

- tlumí pulzování zapříčiněné nerovnoměrným stlačováním
- poskytují prostor pro vodu a olejové nečistoty, aby se usadily a oddělily od proudění vzduchu
- zajišťují dodávku vzduchu při odběrových špičkách díky naakumulovanému objemu
- redukuje počty startů a vypnutí kompresoru a napomáhají zvýšit efektivitu chodu stroje
- zajišťují stabilitu výstupního tlaku a umožňují řízení kompresorů

## 4 Sušičky

Stlačený vzduch má na výstupu z kompresoru nebo cyklónového odlučovače vždy vyšší teplotu než je okolní teplota a je plně nasycen vlhkostí. Jakmile se stlačený vzduch zchladí, vlhkost začne kondenzovat. Výskyt vlhkosti způsobuje nenávratné poškození potrubí a připojených zařízení korozi. Z tohoto důvodu je u většiny aplikací potřebné zbavit se vlhkosti, některé aplikace dokonce požadují velice suchý vzduch, jako například venkovní vedení potrubí v zimních podmínkách. Vysušení vzduchu na úroveň rosného bodu nižšího než je v okolním prostředí je nezbytné pro ochranu před vznikem ledu. Běžné typy sušiček jsou:

- kondenzační
- adsorpční
- membránové

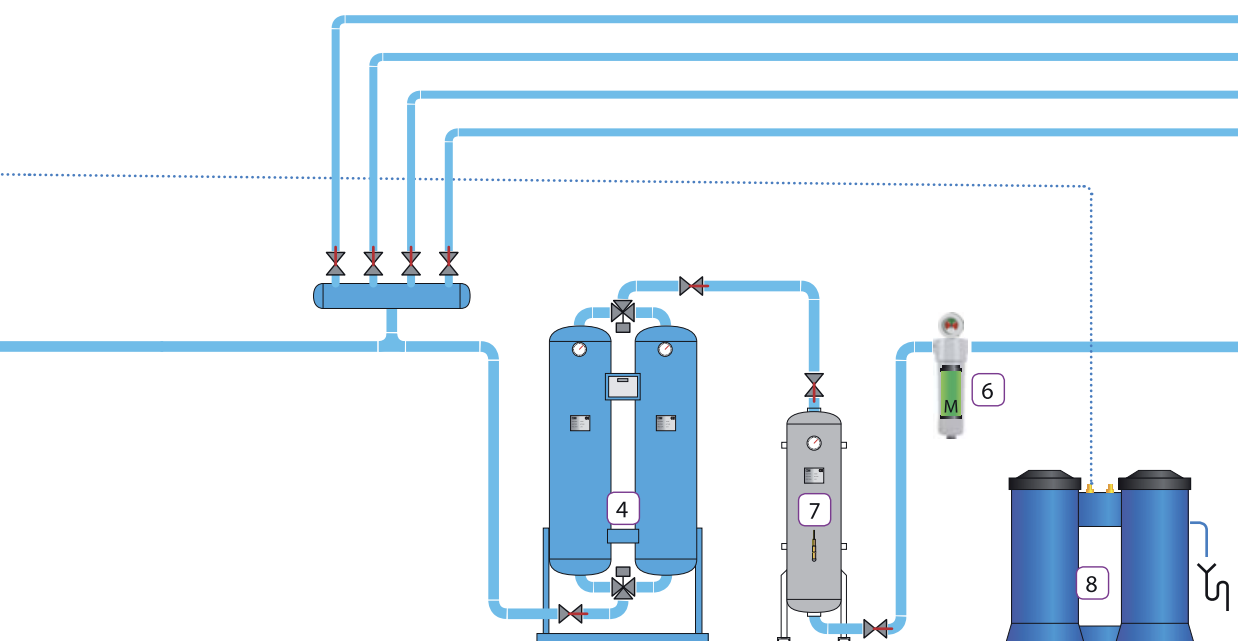

### 5 Odpuštěče kondenzátu

Odpouštění kondenzátu je potřebné pro všechny cyklónové odlučovače, filtry, sušičky a tlakové nádoby zapojené v systému a to pro odloučení kapalné formy kondenzátu.

Špatné odpouštění kondenzátu zapříčiní opětovný vnik kondenzátu zpět do proudícího vzduchu, což může vést k přetížení sušičky nebo k průniku do koncových zařízení.

Odpouštěče se vyrábí v následujících provedeních:

- elektronické odpouštění beze ztrát
- elektrické odpouštění časově řízeným ventilem
- odpouštěče na plovákovém mechanickém principu
- manuální odpouštění

### 6 Filtry

Filtry pro stlačený vzduch jsou určeny pro vysoce efektivní odstranění pevných nečistot, vody, olejových aerosolů, uhlovodíků, zápachu a páry.

K dosažení požadované kvality stlačeného vzduchu existuje celá řada filtračních vložek s různými filtračními schopnostmi, které jsou instalovány v tělese filtru.

Běžnými typy filtrů jsou:

- částicové
- koalescenční
- adsorpční

### 7 Sloupce s aktivním uhlím

Sloupce s aktivním uhlím eliminují uhlovodíkové páry a zápach ze stlačeného vzduchu. Sloupce jsou naplněny adsorpčním materiálem, typicky aktivním uhlím, který zachytává kontaminanty na svém povrchu nebo v pórech. Sloupce s aktivním uhlím nacházejí využití v aplikacích, kde je zapotřebí zredukovat obsah olejových par na absolutní minimum.

Kromě toho poskytují sloupce s aktivním uhlím minimalizaci riziku kontaminace olejem. Jsou totiž schopné pohltit olej jak v tekuté formě, tak v podobě výparů a zajistí tak technicky bezolejový stlačený vzduch.

### 8 Separátory voda-olej

Regionální zákony a legislativní opatření zakazují vypouštění kondenzátu odloučeného ze stlačeného vzduchu do odpadních vod díky přítomnosti nadlimitního množství olejové složky.

Kondenzát zpravidla obsahuje do 1% oleje, ale zbylých 99% je nutno likvidovat stejně jako olej a to s vysokými náklady.

Separátory voda-olej jsou jedním z nejefektivnějších a ekonomicky nejvýhodnějších řešení. Vícestupňový separační proces používající oleofilní filtry a aktivní uhlí poskytuje výjimečný výkon a bezproblémový provoz. Výsledkem je odloučení vody s obsahem oleje nižším než je přípustný limit 20 mg/m<sup>3</sup>.

## Základní principy sušení stlačeného vzduchu

### Kondenzační sušičky

Kondenzační sušičky odstraňují ze stlačeného vzduchu vlhkost snížením teploty vzduchu pod úroveň tlakového rosného bodu zpravidla  $+3\text{ °C}$  nebo  $+5\text{ °C}$  za použití chladiva a výměny tepelné energie. Stlačený vzduch je zcela zbaven vlhkosti pro provozní teploty nad hodnotu použitého rosného bodu. Výhodami kondenzačních sušiček je nízká cena a žádný vzduch spotřebovaný na provoz. Nevýhodami pak poměrně nízká úroveň rosného bodu, potřeba elektrické energie na chod ventilátoru, řídicího systému a chladivového kompresoru a dále potřeba zajistit účinnou ventilaci. Přes tyto nevýhody jsou kondenzační sušičky nejpoužívanějším způsobem sušení vzduchu. Před kondenzační sušičky je vhodné předřadit cyklónový odlučovač pro snížení spotřeby energie a dále filtrační systém pro zamezení vniku nečistot do zařízení.

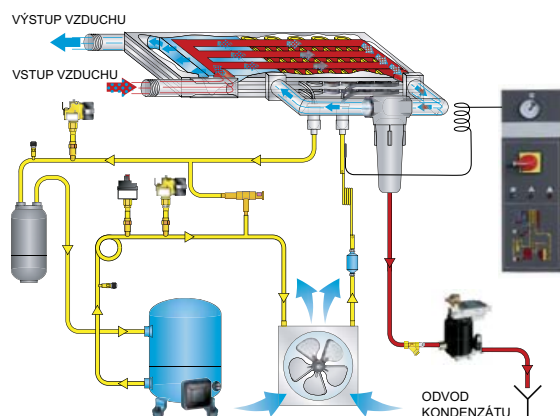

#### Popis funkce kondenzační sušičky

Teplý stlačený vzduch vstupuje do výparníku, kde se dostává do nepřímého kontaktu s chladivem. Sníží se zde jeho teplota pod nastavenou hodnotu rosného bodu, čímž dojde k masivní kondenzaci vody. Ta je odloučena pomocí cyklónového odlučovače a odpouštěna elektrickým ventilem. Chladivo je uzavřeno v chladivovém okruhu a je poháněno kompresorem. Po výstupu z výparníku je ohřáté a je třeba jej zchladit pomocí ventilátoru před opětovným vstupem do chladivového kompresoru. Množství chladiva je regulováno pomocí ventilu za přispění detekce teploty.

### Adsorpční sušičky

V adsorpčních sušičkách je vlhkost vzduchu navázána při proudění na adsorpční materiál, kde ulpívá na jeho povrchu či v jeho pórech. Jedná se o sušení chemickou cestou bez nutnosti měnit teplotu a hodnota rosného bodu tak závisí pouze na použitém sušicím materiálu a je rovna zpravidla  $-40\text{ °C}$  nebo  $-70\text{ °C}$ . Výhodou adsorpčních sušiček je právě dosažení velmi nízkých hodnot rosného bodu, což umožňuje nejúčinnějšího zbavení vlhkosti a možnost například venkovní instalace vzduchového potrubí v zimních podmínkách. Nevýhodami jsou jednak vysoká pořizovací cena a zejména výrazné zvýšení nákladů na provoz díky poměrně velké spotřebě (až okolo 20 %) vstupujícího vzduchu na regeneraci výrobních věží. Před adsorpční sušičky je nutné předřadit jedno- či dvoustupňový filtrační systém pro zamezení vniku nečistot do zařízení. Z hlediska údržby vyžadují pravidelné výměny náplní s adsorpčním materiálem.

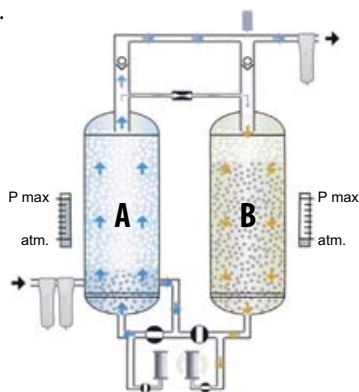

#### Popis funkce adsorpční sušičky

Stlačený vzduch přichází přes filtrační systém do výrobní věže A, která je naplněna adsorpčním materiálem s nímž se dostává vzduch do kontaktu. Adsorpční materiál na svůj povrch a do pórů přitahuje molekuly vody a vyčištěný vzduch směřuje k výstupu. Po určité době (zpravidla několika minut), je již adsorpční materiál natolik nasycen vlhkostí ze vzduchu, že není schopen další adsorpce. V tomto okamžiku se pomocí ventilového systému přepne proudění vstupního vzduchu do druhé výrobní věže B. Mezitím dochází ve věži A k tzv. regeneraci, kdy se jednak odpouští tlak v věži A do atmosféry přes tlumič hluku a s sebou strhává vodu, jež není bez tlaku v adsorpčním materiálu zadržována a současně je věž profukována malým proudem vzduchu zbaveného vlhkosti z věže B. Po dalším časovém okamžiku nebo pokud je detekováno regenerování věže dochází opět k přestavění ventilového systému.

## Kondenzační sušičky

### řada COOL

- malé kondenzační sušičky pro odstranění vlhkosti ze stlačeného vzduchu; rosný bod +5 °C, automatické odpouštění časovým ventilem
- signalizace hodnoty rosného bodu, zapínání tlačítkem; provozní teplota v instalační místnosti +5/+40 °C, max. teplota média +50 °C
- určeno pro oblast řemeslnictví, autoopravenství a dílenské provozy

Kondenzační sušičky COOL												
	Obj.č.	Průtok		Tlak (bar)	Příkon (W)	Napětí (V/Hz)	Připojení	Rozměry (mm)			Chladivo	Hmotnost (kg)
		(l/min)	(m <sup>3</sup> /h)					d	š	v		
•	COOL400	350	21	16	126	230/50	3/4"	233	559	561	R134a	19
•	COOL600	600	36	16	126	230/50	3/4"	233	559	561	R134a	19
•	COOL900	850	51	16	163	230/50	3/4"	233	559	561	R134a	19
•	COOL1200	1 200	72	16	228	230/50	3/4"	233	559	561	R134a	20
•	COOL1800	1 825	110	16	293	230/50	3/4"	233	559	561	R134a	25
•	COOL2200	2 150	129	16	380	230/50	3/4"	233	559	561	R134a	27
•	COOL3000	3 000	180	16	419	230/50	1"	233	559	561	R134a	30
•	COOL3600	3 600	216	16	664	230/50	1"	310	706	994	R404a	52
○	COOL4100	4 100	246	13	767	230/50	1 1/2"	310	706	994	R404a	57
○	COOL5200	5 200	312	13	865	230/50	1 1/2"	310	706	994	R404a	59
○	COOL6500	6 500	390	13	1 028	230/50	1 1/2"	310	706	994	R404a	80
○	COOL7700	7 700	462	13	1 242	230/50	1 1/2"	310	706	994	R404a	80

Referenční podmínky měření průtoku: okolní teplota +25 °C, teplota média +35 °C, pracovní tlak 7 bar, rosý bod +5 °C ± 1 °C  
Pro jiné podmínky než referenční je nutno použít pro kalkulaci korekční faktor – obraťte se na naši firmu!



## Kondenzační sušičky

### řada MDX

- kondenzační sušičky pro odstranění vlhkosti ze stlačeného vzduchu
- tlakový rosý bod +3 °C, automatické odpouštění bezztrátovým elektronickým odpouštěčem ECD
- analogová signalizace hodnoty rosného bodu, zapínání tlačítkem z čelní strany
- provozní teplota v instalační místnosti +5/+45 °C, max. teplota média +55 °C
- určeno především pro průmyslové nasazení a dílenské provozy

Kondenzační sušičky MDX												
	Obj.č.	Průtok		Tlak (bar)	Příkon (W)	Napětí (V/Hz)	Připojení	Rozměry (mm)			Chladivo	Hmotnost (kg)
		(l/min)	(m <sup>3</sup> /h)					d	š	v		
•	MDX400	350	21	16	130	230/50	3/4"	350	500	450	R134a	19
•	MDX600	600	36	16	164	230/50	3/4"	350	500	450	R134a	19
•	MDX900	850	51	16	190	230/50	3/4"	350	500	450	R134a	20
•	MDX1200	1 200	72	16	266	230/50	3/4"	350	500	450	R134a	25
•	MDX1800	1 825	110	16	284	230/50	3/4"	350	500	450	R134a	27
•	MDX2400	2 350	141	13	609	230/50	1"	370	500	764	R404a	44
•	MDX3000	3 000	180	13	673	230/50	1"	370	500	764	R404a	44
○	MDX3600	3 600	216	13	793	230/50	1 1/2"	460	560	789	R404a	53
○	MDX4100	4 100	246	13	870	230/50	1 1/2"	460	560	789	R404a	60
○	MDX5200	5 200	312	13	1 072	230/50	1 1/2"	460	560	789	R404a	65
○	MDX6500	6 500	390	13	1 190	230/50	1 1/2"	580	590	899	R404a	80
○	MDX7700	7 700	462	13	1 446	230/50	1 1/2"	580	590	899	R404a	80
○	MDX10000	10 000	600	13	1 818	400/50	2"	735	898	962	R410a	128
○	MDX12000	12 000	720	13	2 013	400/50	2"	735	898	962	R410a	146
○	MDX15000	15 000	900	13	2 636	400/50	2"	735	898	962	R410a	158
○	MDX18000	18 000	1 080	13	3 568	400/50	2"	735	898	962	R410a	165
○	MDX24000	24 000	1 440	13	3 900	400/50	3"	1 020	1 082	1 535	R404a	325
○	MDX30000	30 000	1 800	13	4 460	400/50	3"	1 020	1 082	1 535	R404a	335
○	MDX35000	35 000	2 100	13	5 550	400/50	3"	1 020	1 082	1 535	R404a	350
○	MDX45000	45 000	2 700	13	6 715	400/50	DN125	1 020	1 082	1 535	R404a	380
○	MDX50000	50 000	3 000	13	6 800	400/50	DN125	1 020	2 099	1 535	R404a	550
○	MDX70000	70 000	4 200	13	10 200	400/50	DN125	1 020	2 099	1 535	R404a	600
○	MDX84000	84 000	5 040	13	12 300	400/50	DN125	1 020	2 099	1 535	R404a	650

Referenční podmínky měření průtoku: okolní teplota +25 °C, teplota média +35 °C, pracovní tlak 7 bar, rosý bod +3 °C ± 1 °C  
Pro jiné podmínky než referenční je nutno použít pro kalkulaci korekční faktor – obraťte se na naši firmu!





## Adsorpční sušičky

### řada A-DRY

- malé adsorpční sušičky pro perfektní odstranění vlhkosti ze stlačeného vzduchu
- tlakový rosny bod standardně -40 °C, na dotaz i v provedení s rosným bodem -25 °C nebo -70 °C
- robustní a intuitivní řídicí jednotka; součástí dodávky vstupní a výstupní filtr
- provozní teplota +1,5/+45 °C, pracovní tlak 4-16 bar
- určeno pro průmyslové podniky s vysokými nároky na kvalitu vzduchu
- servisní sada pro údržbu každé 2 roky obsahuje náplně s aktivním uhlím, vložky filtrů, membrány ventilů, tlumiče hluku, zpětné ventily, sadu těsnění
- **důležité upozornění:** adsorpční sušičky potřebují pro svůj provoz až 20 % dodávaného množství vzduchu



Adsorpční sušičky A-DRY												
	Obj.č.	Průtok		Tlak (bar)	Příkon (W)	Napětí (V/Hz)	Připojení	Rozměry (mm)			Hmotnost (kg)	Obj.č. servis. sada
		(l/min)	(m³/h)					d	š	v		
o	ADRY-6	100	6	4-16	30	230/50	3/8"	490	120	404	11	ADRY-6S
o	ADRY-12	200	12	4-16	30	230/50	3/8"	490	120	638	14	ADRY-12S
o	ADRY-24	400	24	4-16	30	230/50	3/8"	490	120	1 106	19	ADRY-24S
o	ADRY-36	600	36	4-16	30	230/50	3/8"	490	120	1 574	28	ADRY-36S
o	ADRY-60	1 000	60	4-16	30	230/50	1/2"	582	170	1 106	45	ADRY-60S
o	ADRY-75	1 250	75	4-16	30	230/50	1/2"	582	170	1 340	53	ADRY-75S
o	ADRY-105	1 750	105	4-16	30	230/50	1/2"	582	170	1 808	70	ADRY-105S

Referenční podmínky měření průtoku: teplota +20 °C, vstupní vzduch +35 °C, pracovní tlak 7 bar, rosny bod -40 °C.  
Pro jiné podmínky než referenční je nutno použít pro kalkulaci korekční faktor – obraťte se na naši firmu!

## Adsorpční sušičky

### řady B-DRY / F-DRY

- adsorpční sušičky pro perfektní odstranění vlhkosti ze stlačeného vzduchu
- tlakový rosny bod standardně -40 °C, na dotaz i v provedení s rosným bodem -70 °C
- ovládání chodu řídicí jednotkou SIEMENS, na přání s řídicím systémem s kontrolou rosného bodu
- součástí dodávky vstupní mikrofiltr a výstupní prachový filtr
- určeno pro průmyslové podniky s vysokými nároky na kvalitu vzduchu
- **důležité upozornění:** adsorpční sušičky potřebují pro svůj provoz až 20 % dodávaného množství vzduchu

Adsorpční sušičky B-DRY / F-DRY											
	Obj.č.	Průtok		Tlak (bar)	Rosny bod (°C)	Napětí (V/Hz)	Připojení	Rozměry (mm)			Hmotnost (kg)
		(l/min)	(m³/h)					d	š	v	
o	BDRY-110	1 433	86,0	16	-40	230/50	1"	650	390	1 570	126
o	BDRY-150	1 958	117,5	16	-40	230/50	1"	700	410	1 820	142
o	BDRY-200	2 617	157,0	16	-40	230/50	1"	700	450	1 600	180
o	BDRY-250	3 400	204,0	16	-40	230/50	1"	700	450	1 850	220
o	BDRY-300	4 183	251,0	16	-40	230/50	1 1/2"	900	530	1 620	255
o	BDRY-400	5 358	321,5	16	-40	230/50	1 1/2"	900	530	1 870	275
o	BDRY-600	7 708	462,5	16	-40	230/50	1 1/2"	850	700	1 940	355
o	BDRY-800	10 058	603,5	16	-40	230/50	2"	1 000	710	1 980	470
o	BDRY-1000	13 067	784,0	16	-40	230/50	2"	1 050	710	1 980	560
o	FDRY-1200	15 600	936,0	16	-40	230/50	DN50	1 400	600	2 050	650
o	FDRY-1500	19 500	1 170	16	-40	230/50	DN65	1 500	650	2 100	850
o	FDRY-2000	26 000	1 560	16	-40	230/50	DN65	1 600	750	2 150	950
o	FDRY-2500	32 500	1 950	16	-40	230/50	DN80	1 750	800	2 250	1 100
o	FDRY-3000	39 000	2 340	16	-40	230/50	DN80	1 900	850	2 250	1 500
o	FDRY-3750	48 750	2 925	16	-40	230/50	DN100	2 100	950	2 350	2 000
o	FDRY-5000	65 000	3 900	16	-40	230/50	DN100	2 250	1 050	2 650	2 450
o	FDRY-6500	84 500	5 070	16	-40	230/50	DN125	2 450	1 100	2 850	3 000

Referenční podmínky měření průtoku: teplota +20 °C, vstupní vzduch +35 °C, pracovní tlak 7 bar, rosny bod -40 °C.  
Pro jiné podmínky než referenční je nutno použít pro kalkulaci korekční faktor – obraťte se na naši firmu!

#### související zboží:

 <p><b>Filtry</b> str. 534</p>	 <p><b>Úpravné jednotky</b> str. 561</p>	 <p><b>Hadice</b> str. 342</p>	 <p><b>Potrubní rozvody</b> str. 812</p>
---	---	--	---

## Membránové sušičky

### řada M-DRY

- sušičky pracující na principu odloučení vody pomocí membrány z dutých vláken
- určeny pro vysoce efektivní odstranění zbytkových vodních par ze stlačeného vzduchu
- hodnota rosného bodu závisí na vstupních podmínkách a průtokném množství
- předřazený předfiltr 0,1µm a mikrofiltr 0,01µm s plovákovým odpouštěčem součástí dodávky
- provozní teplota +1,5/+60 °C, pracovní tlak 0-12 bar
- doporučená údržba: 1x měsíčně kontrola diferenčního tlaku, 1x ročně výměna náplně s aktivním uhlím
- určeno pro dodávku stlačeného vzduchu s nízkým rosným bodem při malém průtoku
- **důležité upozornění:** membránové sušičky potřebují pro svůj provoz 10-30 % dodávaného množství vzduchu v závislosti na hodnotě tlakového rosného bodu

Membránové sušičky M-DRY											
Obj.č.	Průtok l/min při rosném bodu				Tlak (bar)	Připojení	Rozměry (mm)			Obj.č. membrána	
	+15 °C	+3 °C	-20 °C	-40 °C			d	š	v		
○ MDRY-3	50	36	23	17	12	1/4"	325	44	123	MDRY-3M	
○ MDRY-6	100	71	46	33	12	1/4"	453	44	123	MDRY-6M	
○ MDRY-9	150	106	71	51	12	1/4"	555	44	123	MDRY-9M	
○ MDRY-12	200	141	95	68	12	1/4"	611	44	123	MDRY-12M	
○ MDRY-18	300	213	141	103	12	1/2"	476	61	175	MDRY-18M	
○ MDRY-24	400	283	188	136	12	1/2"	540	61	175	MDRY-24M	
○ MDRY-32	533	426	283	206	12	1/2"	661	61	208	MDRY-32M	
○ MDRY-44	733	568	378	273	12	1/2"	788	61	208	MDRY-44M	

Pro jiné podmínky než referenční je nutno použít pro kalkulaci korekční faktor – obraťte se na naši firmu!



## Sloupce s aktivním uhlím

### řady TACM a TAC

- sloupce s aktivním uhlím separují ze stlačeného vzduchu olej v podobě kapaliny a olejových par
- suchá separace na principu tlakové adsorpce na povrchu a v pórech aktivního uhlí
- tělo vyrobené z vysoce kvalitní uhlíkové oceli, usměrnění průtoku pro konstantní dodávané množství
- zbytkový obsah oleje <0,003mg/m<sup>3</sup>; vyhovuje třídě 0/1 pro olej dle ISO 8573-1
- provozní teplota +1,5/+45 °C, pracovní tlak 0-16 bar, nízký tlakový spád 20 mbar
- doporučená údržba: 1x měsíčně kontrola diferenčního tlaku, 1x ročně výměna náplně s aktivním uhlím
- určeno pro průmyslové podniky s vysokými nároky na kvalitu vzduchu - potravinářství, nápojový průmysl, petrochemii apod.
- **důležité upozornění:** pro použití sloupců TAC je nutné předřadit prachový filtr s filtrační schopností 1 µm a koalescenční mikrofiltr 0,01 µm

Sloupce s aktivním uhlím TACM										
Obj.č.	Průtok		Tlak (bar)	Připojení	Rozměry (mm)			Hmotnost (kg)	Obj.č. servis. sada	
	(l/min)	(m <sup>3</sup> /h)			d	š	v			
○ TACM-6	100	6	16	3/8"	100	188	404	4	TACM-6S	
○ TACM-12	200	12	16	3/8"	100	188	638	6	TACM-12S	
○ TACM-23	400	24	16	3/8"	100	188	1 106	7	TACM-23S	
○ TACM-35	600	36	16	3/8"	100	188	1 574	12	TACM-35S	
○ TACM-56	1 000	60	16	1/2"	148	270	1 106	15	TACM-56S	
○ TACM-70	1 250	75	16	1/2"	148	270	1 340	18	TACM-70S	
○ TACM-105	1 750	105	16	1/2"	148	270	1 808	22	TACM-105S	



Sloupce s aktivním uhlím TAC										
Obj.č.	Průtok		Tlak (bar)	Připojení	Rozměry (mm)			Hmotnost (kg)	Obj.č. servis. sada	
	(l/min)	(m <sup>3</sup> /h)			d	š	v			
○ TAC-10	1 667	100	16	3/4"	261	300	1 369	4	TAC-10S	
○ TAC-18	2 917	175	16	1"	315	300	1 380	6	TAC-18S	
○ TAC-30	4 583	275	16	1"	370	338	1 391	7	TAC-30S	
○ TAC-47	7 917	475	16	1 1/2"	449	432	1 466	12	TAC-47S	
○ TAC-94	15 000	900	16	2"	580	574	1 485	15	TAC-94S	
○ TAC-150	25 000	1 500	16	2"	724	712	1 586	18	TAC-150S	
○ TAC-200	36 667	2 200	16	3"	852	910	1 631	22	TAC-200S	
○ TAC-240	46 667	2 800	16	3"	952	1 010	1 656	22	TAC-240S	



Referenční podmínky měření průtoku: teplota +20 °C, pracovní tlak 7 bar

Pro jiné podmínky než referenční je nutno použít pro kalkulaci korekční faktor – obraťte se na naši firmu!

## Tlakové nádoby

vyrobené podle směrnice 97/23ES (P.E.D.)

- série malých tlakových nádob určených pro stlačený vzduch podle směrnice 97/23ES (P.E.D.)
- použité materiály: víka a plášť - ocel FeP04, podstavec - ocel Fe 45.1 nebo provedení z nerezové oceli AISI304
- vnější povrch je práškově lakován v barvě RAL 5015-110



Tlakové nádoby se 2 přípojovacími závití								
Obj.č.	Objem (l)	Provedení	Závití	Prac.tlak (bar)	Prac.teplota (°C)	Rozměry (mm)		
						průměr	výška	
• SBCV2-05	0,5	stojaté	2 × 1/2"	11	-10/+60	80	130	
• SBCV2-1	1	stojaté	2 × 1/2"	11	-10/+60	86	230	
• SBCV2-2	2	stojaté	2 × 1/2"	11	-10/+60	160	175	
• SBCV2-5	5	stojaté	2 × 1/2"	11	-10/+60	210	195	
• SBCV2-7	7	stojaté	2 × 1/2"	11	-10/+60	210	260	
• SBCV2-12	12	stojaté	2 × 1/2"	11	-10/+60	229	365	



Tlakové nádoby se 4 přípojovacími závití								
Obj.č.	Objem (l)	Provedení	Závití	Prac.tlak (bar)	Prac.teplota (°C)	Rozměry (mm)		
						průměr	výška	
○ SBCV4-1	1	stojaté	4 × 1/2"	11	-10/+60	86	230	
○ SBCV4-2	2	stojaté	4 × 1/2"	11	-10/+60	160	175	
• SBCV4-5	5	stojaté	4 × 1/2"	11	-10/+60	210	195	
○ SBCV4-7	7	stojaté	4 × 1/2"	11	-10/+60	210	260	
• SBCV4-10	10	ležaté	2 × 1/2" + 2 × 3/8"	11	-10/+60	170	520	
○ SBCV4-12	12	stojaté	4 × 1/2"	11	-10/+60	229	560	
• SBCV4-15	15	ležaté	2 × 1/2" + 2 × 3/8"	11	-10/+60	200	560	



Tlakové nádoby se 4 přípojovacími závití a podstavci								
Obj.č.	Objem (l)	Provedení	Závití	Prac.tlak (bar)	Prac.teplota (°C)	Rozměry (mm)		
						průměr	délka	
• SBCV4-24	24	ležaté	2 × 1" + 2 × 3/8"	11	-10/+60	240	585	
• SBCV4-50	50	ležaté	2 × 1" + 2 × 1/2"	11	-10/+60	310	820	
• SBCV4-100	100	ležaté	2 × 2" + 2 × 1/2"	11	-10/+60	370	990	

Příslušenství k nádobám			
Obj.č.	Popis	Materiál	
○ SBCV-MU	Montážní úhelník	pozinkovaná ocel	
○ SBCV-PS	Přípojovací šroubení	poniklovaná mosaz	
○ SBCV-OV	Poloautomatický odpouštěcí ventil	acetal	

**NEREZ**



Tlakové nádoby z nerezové oceli se 4 přípojovacími závití								
Obj.č.	Objem (l)	Provedení	Závití	Prac.tlak (bar)	Prac.teplota (°C)	Rozměry (mm)		
						průměr	délka	
○ SBCX4-5	5	ležaté	4 x 1/2"	11	-40/+50	170	280	
○ SBCX4-12	12	ležaté	4 x 1/2"	11	-40/+50	220	350	
○ SBCX4-24	24	ležaté	4 x 1/2"	11	-40/+50	273	465	

**NEREZ**



Příslušenství k nádobám z nerezové oceli			
Obj.č.	Popis	Materiál	
○ SBCX-MU	Montážní úhelník	nerezová ocel AISI 304	
○ SBCX-PS	Přípojovací šroubení	nerezová ocel AISI 304	

# Tlakové nádoby

pro stlačený vzduch a dusík

- série tlakových nádob pro stlačený vzduch a dusík vyrobených v souladu s požadavky směrnice 2009/105 ES a 97/23 ES (P.E.D.)
- dodáváno s pracovním tlakem 8 nebo 11 bar v ležatém nebo stojatém provedení
- k dispozici ve variantách bez nátěru, s vnějším modrým lakováním práškovou barvou v odstínu RAL 5015 a v oboustranně galvanizovaném provedení
- doplnění programu o sady armatur a spojovací hadice pro snadnou instalaci v prostorách kompresoroven

Tlakové nádoby stojaté dle 2009/105ES s tlakem 11 bar													
Obj.č.	Provedení	Objem (l)	Prac. tlak (bar)	Rozměry (mm)			Připojovací závit						
				d	h	h1	a	b	u1	u2	v	x	
○ VVR200-11	bez nátěru	200	11,0	430	1 600	196	3/4"	3/4"	3/8"	3/8"	1 1/4"	1 1/4"	
○ VVR270-11		270	11,0	500	1 685	189	3/4"	3/4"	3/8"	3/8"	1 1/4"	1 1/4"	
○ VVR500-11		500	11,0	600	2 077	174	1 1/2"	1 1/2"	3/4"	3/8"	1 1/4"	1 1/4"	
○ VVR725-11		725	10,8	790	1 863	200	1 1/2"	1 1/2"	3/4"	3/8"	1 1/4"	1 1/4"	
○ VVR900-11		900	11,0	790	2 170	200	2"	2"	3/4"	3/8"	1 1/4"	1 1/4"	
● VVP200-11	lakované	200	11,0	430	1 600	196	3/4"	3/4"	3/8"	3/8"	1 1/4"	1 1/4"	
● VVP270-11		270	11,0	500	1 685	189	3/4"	3/4"	3/8"	3/8"	1 1/4"	1 1/4"	
● VVP500-11		500	11,0	600	2 077	174	1 1/2"	1 1/2"	3/4"	3/8"	1 1/4"	1 1/4"	
● VVP725-11		725	10,8	790	1 863	200	1 1/2"	1 1/2"	3/4"	3/8"	1 1/4"	1 1/4"	
● VVP900-11		900	11,0	790	2 170	200	2"	2"	3/4"	3/8"	1 1/4"	1 1/4"	
○ VVG200-11	galvanizované	200	11,0	430	1 600	196	3/4"	3/4"	3/8"	3/8"	1 1/4"	1 1/4"	
○ VVG270-11		270	11,0	500	1 685	189	3/4"	3/4"	3/8"	3/8"	1 1/4"	1 1/4"	
● VVG500-11		500	11,0	600	2 077	174	1 1/2"	1 1/2"	3/4"	3/8"	1 1/4"	1 1/4"	
○ VVG725-11		725	10,8	790	1 863	200	1 1/2"	1 1/2"	3/4"	3/8"	1 1/4"	1 1/4"	
○ VVG900-11		900	11,0	790	2 170	200	2"	2"	3/4"	3/8"	1 1/4"	1 1/4"	

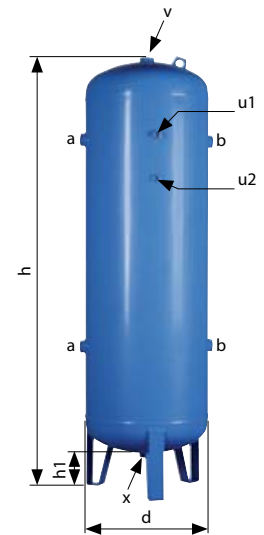

Tlakové nádoby stojaté dle 97/23ES (P.E.D.) s tlakem 11 bar													
Obj.č.	Provedení	Objem (l)	Prac. tlak (bar)	Rozměry (mm)			Připojovací závit						
				d	h	h1	a	b	u1	u2	v	x	
○ VVR1000-11	bez nátěru	1 000	11,0	790	2 345	200	2"	2"	3/4"	3/8"	1 1/4"	1 1/4"	
○ VVR1500-11		1 500	11,0	1 000	2 305	180	2"	2"	3/4"	3/8"	1 1/4"	1 1/4"	
○ VVR2000-11		2 000	11,0	1 000	2 805	180	2"	2"	3/4"	3/8"	1 1/4"	1 1/4"	
○ VVR3000-11		3 000	11,0	1 200	2 965	185	3"	3"	3/4"	3/8"	1 1/4"	1 1/4"	
○ VVR4000-11		4 000	11,0	1 450	3 070	180	3"	3"	3/4"	3/8"	1 1/4"	1 1/4"	
○ VVR5000-11		5 000	11,0	1 450	3 570	180	3"	3"	3/4"	3/8"	1 1/4"	1 1/4"	
○ VVR6000-11		6 000	11,0	1 450	4 070	180	3"	3"	3/4"	3/8"	1 1/4"	1 1/4"	
○ VVR8000-11		8 000	11,0	1 650	4 135	145	4"	4"	3/4"	3/8"	1 1/4"	1 1/4"	
○ VVR10000-11		10 000	11,0	1 650	5 135	145	4"	4"	3/4"	3/8"	1 1/4"	1 1/4"	
● VVP1000-11		lakované	1 000	11,0	790	2 345	200	2"	2"	3/4"	3/8"	1 1/4"	1 1/4"
● VVP1500-11	1 500		11,0	1 000	2 305	180	2"	2"	3/4"	3/8"	1 1/4"	1 1/4"	
● VVP2000-11	2 000		11,0	1 000	2 805	180	2"	2"	3/4"	3/8"	1 1/4"	1 1/4"	
○ VVP3000-11	3 000		11,0	1 200	2 965	185	3"	3"	3/4"	3/8"	1 1/4"	1 1/4"	
○ VVP4000-11	4 000		11,0	1 450	3 070	180	3"	3"	3/4"	3/8"	1 1/4"	1 1/4"	
○ VVP5000-11	5 000		11,0	1 450	3 570	180	3"	3"	3/4"	3/8"	1 1/4"	1 1/4"	
○ VVP6000-11	6 000		11,0	1 450	4 070	180	3"	3"	3/4"	3/8"	1 1/4"	1 1/4"	
○ VVP8000-11	8 000		11,0	1 650	4 135	145	4"	4"	3/4"	3/8"	1 1/4"	1 1/4"	
○ VVP10000-11	10 000		11,0	1 650	5 135	145	4"	4"	3/4"	3/8"	1 1/4"	1 1/4"	
● VVG1000-11	galvanizované		1 000	11,0	790	2 345	200	2"	2"	3/4"	3/8"	1 1/4"	1 1/4"
○ VVG1500-11		1 500	11,0	1 000	2 305	180	2"	2"	3/4"	3/8"	1 1/4"	1 1/4"	
○ VVG2000-11		2 000	11,0	1 000	2 805	180	2"	2"	3/4"	3/8"	1 1/4"	1 1/4"	
○ VVG3000-11		3 000	11,0	1 200	2 965	185	3"	3"	3/4"	3/8"	1 1/4"	1 1/4"	
○ VVG4000-11		4 000	11,0	1 450	3 070	180	3"	3"	3/4"	3/8"	1 1/4"	1 1/4"	
○ VVG5000-11		5 000	11,0	1 450	3 570	180	3"	3"	3/4"	3/8"	1 1/4"	1 1/4"	
○ VVG6000-11		6 000	11,0	1 450	4 070	180	3"	3"	3/4"	3/8"	1 1/4"	1 1/4"	
○ VVG8000-11		8 000	11,0	1 650	4 135	145	4"	4"	3/4"	3/8"	1 1/4"	1 1/4"	
○ VVG10000-11		10 000	11,0	1 650	5 135	145	4"	4"	3/4"	3/8"	1 1/4"	1 1/4"	

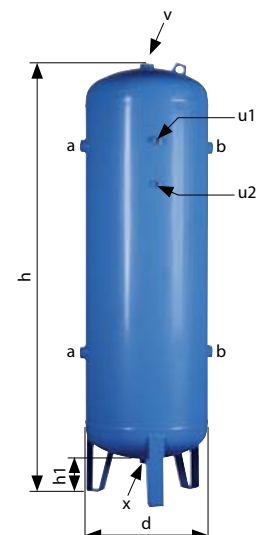

## Tlakové nádoby pro stlačený vzduch a dusík

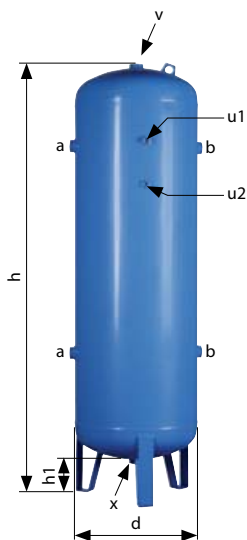

Tlakové nádoby stojaté dle 97/23ES (P.E.D.) s tlakem 8 bar												
Obj.č.	Provedení	Objem (l)	Prac. tlak (bar)	Rozměry (mm)			Připojovací závit					
				d	h	h1	a	b	u1	u2	v	x
○ VVR3000-08	bez nátěru	3 000	8,0	1 200	2 965	185	3"	3"	3/4"	3/8"	1 1/4"	1 1/4"
○ VVR4000-08		4 000	8,0	1 450	3 070	180	3"	3"	3/4"	3/8"	1 1/4"	1 1/4"
○ VVR5000-08		5 000	8,0	1 450	3 570	180	3"	3"	3/4"	3/8"	1 1/4"	1 1/4"
○ VVR6000-08		6 000	8,0	1 450	4 070	180	3"	3"	3/4"	3/8"	1 1/4"	1 1/4"
○ VVR8000-08		8 000	8,0	1 650	4 135	145	4"	4"	3/4"	3/8"	1 1/4"	1 1/4"
○ VVR10000-08		10 000	8,0	1 650	5 135	145	4"	4"	3/4"	3/8"	1 1/4"	1 1/4"
○ VVP3000-08	lakované	3 000	8,0	1 200	2 965	185	3"	3"	3/4"	3/8"	1 1/4"	1 1/4"
○ VVP4000-08		4 000	8,0	1 450	3 070	180	3"	3"	3/4"	3/8"	1 1/4"	1 1/4"
○ VVP5000-08		5 000	8,0	1 450	3 570	180	3"	3"	3/4"	3/8"	1 1/4"	1 1/4"
○ VVP6000-08		6 000	8,0	1 450	4 070	180	3"	3"	3/4"	3/8"	1 1/4"	1 1/4"
○ VVP8000-08		8 000	8,0	1 650	4 135	145	4"	4"	3/4"	3/8"	1 1/4"	1 1/4"
○ VVP10000-08		10 000	8,0	1 650	5 135	145	4"	4"	3/4"	3/8"	1 1/4"	1 1/4"
○ VVG3000-08	galvanizované	3 000	8,0	1 200	2 965	185	3"	3"	3/4"	3/8"	1 1/4"	1 1/4"
○ VVG4000-08		4 000	8,0	1 450	3 070	180	3"	3"	3/4"	3/8"	1 1/4"	1 1/4"
○ VVG5000-08		5 000	8,0	1 450	3 570	180	3"	3"	3/4"	3/8"	1 1/4"	1 1/4"
○ VVG6000-08		6 000	8,0	1 450	4 070	180	3"	3"	3/4"	3/8"	1 1/4"	1 1/4"
○ VVG8000-08		8 000	8,0	1 650	4 135	145	4"	4"	3/4"	3/8"	1 1/4"	1 1/4"
○ VVG10000-08		10 000	8,0	1 650	5 135	145	4"	4"	3/4"	3/8"	1 1/4"	1 1/4"

Tlakové nádoby ležaté dle 2009/105ES s tlakem 11 bar												
Obj.č.	Provedení	Objem (l)	Prac. tlak (bar)	Rozměry (mm)			Připojovací závit					
				d	h	h1	a	b	u1	u2	v	x
○ VHR500-11	bez nátěru	500	11,0	600	670	70	1"	1 1/4"	3/8"	1/2"	1 1/4"	1/2"
○ VHR900-11		900	11,0	790	905	115	2"	1 1/4"	3/8"	3/4"	1 1/4"	2"
○ VHP500-11	lakované	500	11,0	600	670	70	1"	1 1/4"	3/8"	1/2"	1 1/4"	1/2"
○ VHP900-11		900	11,0	790	905	115	2"	1 1/4"	3/8"	3/4"	1 1/4"	2"
○ VHG500-11	galvanizované	500	11,0	600	670	70	1"	1 1/4"	3/8"	1/2"	1 1/4"	1/2"
○ VHG900-11		900	11,0	790	905	115	2"	1 1/4"	3/8"	3/4"	1 1/4"	2"

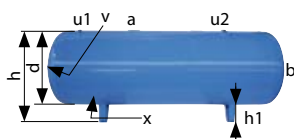

Sady armatur pro stojaté tlakové nádoby s tlakem 11,0 bar			
Obj.č.	Objem nádoby	Obsah sady	
● VVS-1	200 a 270 l	pojistný ventil 3/8", 10,5 bar, 130 Nm <sup>3</sup> /h + 2 ks kohout 3/4" vnitřní/vnější + vypouštěcí mini-kohout 1/2" + manometr 63 mm 0-16 bar zadní 1/4"	
● VVS-2	500 a 725 l	pojistný ventil 1/2", 10,5 bar, 273 Nm <sup>3</sup> /h + 2 ks kohout 1 1/2" vnitřní/vnější + vypouštěcí mini-kohout 1/2" + manometr 100 mm 0-16 bar spodní M20x1,5	
● VVS-3	900 až 2 000 l	pojistný ventil 1", 10,5 bar, 2 955 Nm <sup>3</sup> /h + 2 ks kohout 2" vnitřní/vnitřní + vypouštěcí kohout 1/2" s křídlovou rukovětí + manometr 100 mm 0-16 bar spodní M20x1,5	

**Důležité upozornění:** sady jsou doporučeným výběrem armatur usnadňujícím objednání a neobsahují všechny tvarovky a armatury potřebné k montáži

## Spojovací hadice

k tlakovým nádobám

• pryžové hadice s armovanými koncovkami pro spojení tlakové nádoby s kompresorem nebo se sušičkou

Spojovací hadice						
Obj.č.	Tlak (bar)	Teplota (°C)	Průtok (l/min)	Délka (mm)	Závit	
● FP1×12	20	100	1 000	1 000	1/2"	
● FP2×12	20	100	1 000	2 000	1/2"	
● FP1×34	20	100	2 500	1 000	3/4"	
● FP2×34	20	100	2 500	2 000	3/4"	
● FP2×10	20	100	4 000	2 000	1"	
● FP2×54	20	100	6 000	2 000	1 1/4"	
● FP2×15	20	100	8 000	2 000	1 1/2"	
● FP2×20	20	100	12 000	2 000	2"	



## Program průmyslových filtrů

### Indikace zanešení filtračních vložek



### Flitrační stupně

- B** **15 µm - hrubý základní filtr**  
sintrovaný bronz  
ISO 8573-1 pevné částice - třída 7
- P** **3 µm - základní filtr**  
akrylové vláky, celulóza  
ISO 8573-1 pevné částice - třída 6
- R** **1 µm - hrubý předfiltr**  
akrylové vláky, celulóza  
ISO 8573-1 pevné částice - třída 3
- M** **0,1 µm - předfiltr**  
borosilikátové mikrovláky  
ISO 8573-1 pevné částice - třída 2,  
olej - třída 2
- S** **0,01 µm - mikrofiltr**  
borosilikátové mikrovláky  
ISO 8573-1 pevné částice - třída 1,  
olej - třída 1
- A** **aktivní uhlí**  
borosilikátové mikrovláky  
ISO 8573-1 pevné částice - třída 1,  
olej - třída 1
- A<sup>2</sup>** **0,1 µm + aktivní uhlí**  
borosilikátové mikrovláky  
ISO 8573-1 pevné částice - třída 1,  
olej - třída 0/1
- H<sup>2</sup>** **0,1 µm + hopcalite**  
borosilikátové mikrovláky  
ISO 8573-1 pevné částice - třída 1

### Průhled do nádoby



SG

### Odpouštění kondenzátu



Nad rámec programu uvedeném v katalogu dodáme filtry vybavené veškerým příslušenstvím pro indikaci stavu vložky či odpouštění kondenzátu již smontované dle konkrétních požadavků zákazníka.

## Vzduchové filtry AF

s pracovním tlakem do 16 bar

- série filtrů určená pro efektivní odstranění pevných nečistot, oleje, vody, uhlovodíků, zápachu a par ze stlačeného vzduchu
- hliníkové tělo, práškově lakované modrou barvou; závitové připojení s vnitřními trubkovými závitů
- rozsah pracovních teplot +1,5 až +65 °C, maximální pracovní tlak 16 bar
- intervaly výměn filtračních vložek - 1x ročně nebo při dosažení tlakového spádu 350 mbar; od stupně A každých 6 měsíců
- rozsah dodávky - tělo filtru, filtrační vložka, plovákový odpouštěč AOK16B



Vzduchové filtry AF												
	Obj.č.	Připojení	Tlak (bar)	Průtok při 7 bar		Závit nádoby	Rozměry (mm)				Hmotnost (kg)	Filtrační vložka
				Nm <sup>3</sup> /h	l/min		A	B	C	D		
•	AF...-10	3/8"	16	60	1 000	1/2"	187	88	20	60	0,7	AF...-10V
•	AF...-13	1/2"	16	78	1 300	1/2"	187	88	20	60	0,7	AF...-13V
•	AF...-20	3/4"	16	120	2 000	1/2"	257	88	20	80	0,8	AF...-20V
•	AF...-33	1"	16	198	3 300	1/2"	263	125	32	100	1,8	AF...-33V
•	AF...-60	1"	16	335	5 583	1/2"	363	125	32	120	2,5	AF...-60V
•	AF...-85	1 1/2"	16	510	8 500	1/2"	461	125	32	140	2,5	AF...-85V
○	AF...-130	1 1/2"	16	780	13 000	1/2"	640	125	32	160	3,2	AF...-130V
○	AF...-170	2"	16	1 000	16 667	1/2"	684	163	43	520	5,1	AF...-170V
○	AF...-250	2"	16	1 500	25 000	1/2"	935	163	43	770	7,1	AF...-250V
○	AF...-280	2 1/2"	16	1 680	28 000	1/2"	935	163	43	770	6,9	AF...-280V
○	AF...-360	3"	16	2 160	36 000	1/2"	795	240	59	630	12,9	AF...-360V
○	AF...-460	3"	16	2 760	46 000	1/2"	1 000	240	59	780	14,0	AF...-460V

Referenční podmínky průtoku: teplota +20 °C, pracovní tlak 7 bar; pro jiné podmínky je nutno použít pro kalkulaci korekční faktor – obraťte se na nás!

**Důležité:** při objednání filtru nebo filtrační vložky uveďte do objednačího čísla písmeno označující požadovaný filtrační stupeň z následující tabulky místo symbolu tří teček (...); například AFS-85 pro mikrofiltr 0,01 μm

B	P	R	M	S	A	A2	H2
sintrovaný 15 μm	předfiltr 3 μm	předfiltr 1 μm	mikrofiltr 0,1 μm	mikrofiltr 0,01 μm	aktivní uhlí 0,01 μm	adsorpční	katalyzační (hopcalite)

Poznámka: filtry s filtračními vložkami a samostatné vložky A2 a H2 lze dodat pouze ve velikostech AF-13 až AF-130.

## Vzduchové filtry BF

s pracovním tlakem do 16 bar

- filtry určené pro efektivní odstranění pevných nečistot, oleje, vody, uhlovodíků, zápachu a par ze stlačeného vzduchu
- svařované tělo z uhlíkové oceli vyhovující směrnici PED 97/23ES, přírubové připojení
- rozsah pracovních teplot +1,5 až +65 °C, maximální pracovní tlak 16 bar
- intervaly výměn filtračních vložek - 1x ročně nebo při dosažení tlakového spádu 350 mbar; stupeň A každých 6 měsíců
- rozsah dodávky – tělo filtru a filtrační vložka, **bez odpouštění kondenzátu - objednávejte samostatně**

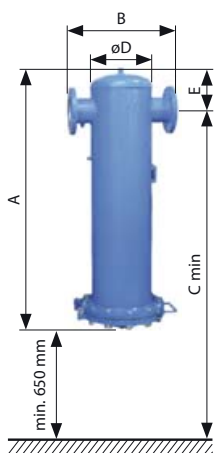

Vzduchové filtry BF													
	Obj.č.	Připojení	Tlak (bar)	Průtok při 7 bar		Rozměry (mm)					Hmotnost (kg)	Počet vložek	Filtrační vložka
				Nm <sup>3</sup> /h	l/min	A	B	C	D	E			
○	BF...-0240	DN80	16	1 680	28 000	1 170	450	1 645	219	177	61	1	BF...-0240V
○	BF...-0300	DN100	16	3 150	52 500	1 340	560	1 780	324	227	115	2	BF...-0240V
○	BF...-0450	DN125	16	4 700	78 333	1 340	560	1 780	324	227	123	3	BF...-0240V
○	BF...-0600	DN150	16	6 300	105 000	1 425	620	1 810	368	265	178	4	BF...-0240V
○	BF...-0900	DN150	16	9 400	156 667	1 480	680	1 850	419	650	218	6	BF...-0240V
○	BF...-1200	DN200	16	12 550	209 167	1 835	792	510	508	-	320	8	BF...-0240V
○	BF...-1500	DN200	16	15 700	261 667	1 880	918	535	610	-	455	10	BF...-0240V
○	BF...-1800	DN250	16	18 850	314 167	1 950	955	555	610	-	500	12	BF...-0240V
○	BF...-2500	DN250	16	25 100	418 333	2 060	1 042	645	711	-	590	16	BF...-0240V
○	BF...-3000	DN300	16	31 400	523 333	2 130	1 085	680	711	-	684	20	BF...-0240V

Referenční podmínky průtoku: teplota +20 °C, pracovní tlak 7 bar; pro jiné podmínky je nutno použít pro kalkulaci korekční faktor – obraťte se na nás!

**Důležité:** při objednání filtru nebo filtrační vložky uveďte do objednačího čísla písmeno označující požadovaný filtrační stupeň z následující tabulky místo symbolu tří teček (...); například BFS-0240 pro mikrofiltr 0,01 μm

B	P	R	M	S	A
sintrovaný 15 μm	předfiltr 3 μm	předfiltr 1 μm	mikrofiltr 0,1 μm	mikrofiltr 0,01 μm	aktivní uhlí 0,01 μm

## Vzduchové filtry CF

s pracovním tlakem do 20 bar

- série filtrů určená pro efektivní odstranění pevných nečistot, oleje, vody, uhlovodíků, zápachu a par ze stlačeného vzduchu
- hliníkové tělo lakované černou barvou; závitové připojení s vnitřními trubkovými závitů
- rozsah pracovních teplot +1,5 až +65 °C, maximální pracovní tlak 20 bar
- intervaly výměn filtračních vložek - 1x ročně nebo při dosažení tlakového spádu 350 mbar; stupeň A každých 6 měsíců
- rozsah dodávky - tělo filtru a filtrační vložka, **bez odpouštění kondenzátu - objednávejte samostatně**

Vzduchové filtry CF												
	Obj.č.	Připojení	Tlak (bar)	Průtok při 7 bar		Závit nádoby	Rozměry (mm)				Hmotnost (kg)	Filtrační vložka
				Nm <sup>3</sup> /h	l/min		A	B	C	D		
○	CF...-20	3/8"	20	72	1 200	1/2"	187	88	20	80	0,7	CF...-20V
○	CF...-21	1/2"	20	96	1 600	1/2"	256	88	20	80	0,8	CF...-21V
○	CF...-30	1/2"	20	150	2 500	1/2"	278	106	25	100	1,3	CF...-30V
○	CF...-31	3/4"	20	216	3 600	1/2"	278	106	25	100	1,3	CF...-31V
○	CF...-40	1"	20	282	4 700	1/2"	252	125	32	120	2,1	CF...-40V
○	CF...-41	1"	20	360	6 000	1/2"	352	125	32	140	2,4	CF...-41V
○	CF...-42	1 1/4"	20	432	7 200	1/2"	352	125	32	140	2,4	CF...-42V
○	CF...-43	1 1/2"	20	510	8 500	1/2"	450	125	32	160	3,2	CF...-43V
○	CF...-44	1 1/2"	20	750	12 500	1/2"	450	125	32	160	3,2	CF...-44V
○	CF...-50	2"	20	888	14 800	1/2"	605	160	43	180	5,1	CF...-50V
○	CF...-51	2"	20	1 176	19 600	1/2"	605	160	43	180	5,1	CF...-51V
○	CF...-52	2 1/2"	20	1 440	24 000	1/2"	685	160	43	200	6,3	CF...-52V
○	CF...-60	3"	20	1 968	32 800	1/2"	800	240	60	300	12,9	CF...-60V
○	CF...-61	3"	20	2 760	46 000	1/2"	800	240	60	300	12,9	CF...-61V

Referenční podmínky průtoku: teplota +20 °C, pracovní tlak 7 bar; pro jiné podmínky je nutno použít pro kalkulaci korekční faktor – obraťte se na nás!

**Důležité:** při objednání filtru nebo filtrační vložky uveďte do objednáčích čísla písmeno označující požadovaný filtrační stupeň z následující tabulky místo symbolu tří teček (...); například CFS-20 pro mikrofiltr 0,01 μm

B	P	R	M	S	A
sintrovaný 15 μm	předfiltr 3 μm	předfiltr 1 μm	mikrofiltr 0,1 μm	mikrofiltr 0,01 μm	aktivní uhlí 0,01 μm



## Vzduchové filtry HF

s pracovním tlakem do 50 bar

- série filtrů určená pro efektivní odstranění pevných nečistot, oleje, vody, uhlovodíků, zápachu a par ze stlačeného vzduchu
- tělo z hliníkového odlitku, závitové připojení s vnitřními trubkovými závitů
- rozsah pracovních teplot +1,5 až +65 °C, maximální pracovní tlak 50 bar
- intervaly výměn filtračních vložek - 1x ročně nebo při dosažení tlakového spádu 350 mbar; stupeň A každých 6 měsíců
- rozsah dodávky - tělo filtru a filtrační vložka, **bez odpouštění kondenzátu - objednávejte samostatně**

Vzduchové filtry HF												
	Obj.č.	Připojení	Tlak (bar)	Průtok		Závit nádoby	Rozměry (mm)				Hmotnost (kg)	Filtrační vložka
				Nm <sup>3</sup> /h	l/min		A	B	C	D		
○	HF...-007	1/2"	50	71	1 183	1/2"	250	110	30	80	2,1	HF...-007V
○	HF...-010	3/4"	50	112	1 867	1/2"	250	110	30	90	2,1	HF...-010V
○	HF...-018	1"	50	204	3 400	1/2"	250	110	30	140	2,1	HF...-018V
○	HF...-047	1 1/2"	50	282	4 700	1/2"	535	160	45	260	9,5	HF...-047V
○	HF...-070	1 1/2"	50	400	6 667	1/2"	535	160	45	360	9,5	HF...-070V
○	HF...-094	2"	50	494	8 233	1/2"	715	160	45	540	12,2	HF...-094V
○	HF...-150	2"	50	799	13 317	1/2"	715	160	45	550	12,2	HF...-150V

Referenční podmínky průtoku: teplota +20 °C, pracovní tlak 7 bar; pro jiné podmínky je nutno použít pro kalkulaci korekční faktor – obraťte se na nás!

**Důležité:** při objednání filtru nebo filtrační vložky uveďte do objednáčích čísla písmeno označující požadovaný filtrační stupeň z následující tabulky místo symbolu tří teček (...); například HFS-007 pro mikrofiltr 0,01 μm

B	P	R	M	S	A
sintrovaný 15 μm	předfiltr 3 μm	předfiltr 1 μm	mikrofiltr 0,1 μm	mikrofiltr 0,01 μm	aktivní uhlí 0,01 μm



## Vzduchové filtry AHP

s pracovním tlakem do 64 bar

- série filtrů určená pro efektivní odstranění pevných nečistot, oleje, vody, uhlovodíků, zápachu a par ze stlačeného vzduchu
- tělo z anodizovaného hliníkového odlitku, závitové připojení s vnitřními trubkovými závity
- rozsah pracovních teplot +1,5 až +65 °C, maximální pracovní tlak 64 bar
- intervaly výměn filtračních vložek - 1x ročně nebo při dosažení tlakového spádu 350 mbar; stupeň A každých 6 měsíců
- rozsah dodávky - tělo filtru a filtrační vložka, **bez odpouštění kondenzátu - objednávejte samostatně**



Vzduchové filtry AHP											
	Obj.č.	Připojení	Tlak (bar)	Průtok		Závit nádoby	Rozměry (mm)			Hmotnost (kg)	Filtrační vložka
				Nm <sup>3</sup> /h	l/min		A	B	C		
○	AHP...-005	3/8"	64	30	500	1/2"	167	104	90	2,3	AHP...-005V
○	AHP...-007	1/2"	64	60	1 000	1/2"	167	104	90	2,3	AHP...-007V
○	AHP...-010	3/4"	64	120	2 000	1/2"	232	104	90	2,9	AHP...-010V
○	AHP...-018	1"	64	180	3 000	1/2"	258	150	120	6,5	AHP...-018V
○	AHP...-030	1 1/4"	64	270	4 500	1/2"	358	150	120	7,8	AHP...-030V
○	AHP...-047	1 1/2"	64	360	6 000	1/2"	458	150	120	9,2	AHP...-047V
○	AHP...-094	2"	64	720	12 000	1/2"	665	170	150	16,5	AHP...-094V

Referenční podmínky průtoku: teplota +20 °C, pracovní tlak 7 bar; pro jiné podmínky je nutno použít pro kalkulaci korekční faktor – obraťte se na nás!

**Důležité:** při objednání filtru nebo filtrační vložky uveďte do objednačního čísla písmeno označující požadovaný filtrační stupeň z následující tabulky místo symbolu tří teček (...); například AHP...-007 pro mikrofiltr 0,01 μm

B	P	R	M	S	A
sintovaný 15 μm	předfiltr 3 μm	předfiltr 1 μm	mikrofiltr 0,1 μm	mikrofiltr 0,01 μm	aktivní uhlí 0,01 μm

## Vzduchové filtry CHP1

s pracovním tlakem do 100 bar

- série filtrů určená pro efektivní odstranění pevných nečistot, oleje, vody, uhlovodíků, zápachu a par ze stlačeného vzduchu
- tělo z nikelované uhlíkové oceli, závitové připojení s vnitřními trubkovými závity
- rozsah pracovních teplot +1,5 až +65 °C, maximální pracovní tlak 100 bar
- intervaly výměn filtračních vložek - 1x ročně nebo při dosažení tlakového spádu 350 mbar; stupeň A každých 6 měsíců
- rozsah dodávky - tělo filtru a filtrační vložka, **bez odpouštění kondenzátu - objednávejte samostatně**

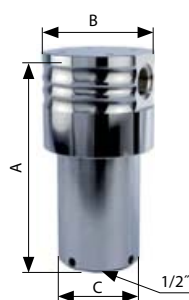

Vzduchové filtry CHP1											
	Obj.č.	Připojení	Tlak (bar)	Průtok		Závit nádoby	Rozměry (mm)			Hmotnost (kg)	Filtrační vložka
				Nm <sup>3</sup> /h	l/min		A	B	C		
○	CHP1...-003	1/4"	100	40	667	1/2"	165	84	70	4,6	CHP...-003V
○	CHP1...-005	3/8"	100	70	1 167	1/2"	165	84	70	4,6	CHP...-005V
○	CHP1...-007	1/2"	100	130	2 167	1/2"	210	105	85	8,7	CHP...-007V
○	CHP1...-010	3/4"	100	195	3 250	1/2"	210	105	85	9,3	CHP...-010V
○	CHP1...-018	1"	100	275	4 583	1/2"	253	119	100	14,8	CHP...-018V
○	CHP1...-030	1 1/4"	100	380	6 333	1/2"	303	119	100	16,0	CHP...-030V
○	CHP1...-047	1 1/2"	100	495	8 250	1/2"	329	146	130	26,5	CHP...-047V
○	CHP1...-094	2"	100	715	11 917	1/2"	415	182	150	49,0	CHP...-094V

Referenční podmínky průtoku: teplota +20 °C, pracovní tlak 7 bar; pro jiné podmínky je nutno použít pro kalkulaci korekční faktor – obraťte se na nás!

**Důležité:** při objednání filtru nebo filtrační vložky uveďte do objednačního čísla písmeno označující požadovaný filtrační stupeň z následující tabulky místo symbolu tří teček (...); například CHP1...-003 pro mikrofiltr 0,01 μm

B	P	R	M	S	A
sintovaný 15 μm	předfiltr 3 μm	předfiltr 1 μm	mikrofiltr 0,1 μm	mikrofiltr 0,01 μm	aktivní uhlí 0,01 μm

související zboží:



## Vzduchové filtry CHP2

s pracovním tlakem do 250 bar

- série filtrů určená pro efektivní odstranění pevných nečistot, oleje, vody, uhlovodíků, zápachu a par ze stlačeného vzduchu
- tělo z nikelované uhlíkové oceli, závitové připojení s vnitřními trubkovými závity
- rozsah pracovních teplot +1,5 až +65 °C, maximální pracovní tlak 250 bar
- intervaly výměn filtračních vložek - 1x ročně nebo při dosažení tlakového spádu 350 mbar; stupeň A každých 6 měsíců
- rozsah dodávky - tělo filtru a filtrační vložka, **bez odpouštění kondenzátu - objednávejte samostatně**

Vzduchové filtry CHP2										
Obj.č.	Připojení	Tlak (bar)	Průtok		Závit nádobky	Rozměry (mm)			Hmotnost (kg)	Filtrační vložka
			Nm <sup>3</sup> /h	l/min		A	B	C		
○ CHP2...-003	1/4"	250	40	667	1/2"	165	84	70	4,6	CHP...-003V
○ CHP2...-005	3/8"	250	70	1 167	1/2"	165	84	70	4,6	CHP...-005V
○ CHP2...-007	1/2"	250	130	2 167	1/2"	210	105	85	8,7	CHP...-007V
○ CHP2...-010	3/4"	250	195	3 250	1/2"	210	105	85	9,3	CHP...-010V
○ CHP2...-018	1"	250	275	4 583	1/2"	253	119	100	14,8	CHP...-018V
○ CHP2...-030	1 1/4"	250	380	6 333	1/2"	303	119	100	16,0	CHP...-030V
○ CHP2...-047	1 1/2"	250	495	8 250	1/2"	329	146	130	26,5	CHP...-047V
○ CHP2...-094	2"	250	715	11 917	1/2"	415	182	150	49,0	CHP...-094V



Referenční podmínky průtoku: teplota +20 °C, pracovní tlak 7 bar; pro jiné podmínky je nutno použít pro kalkulaci korekční faktor – obraťte se na nás!

**Důležité:** při objednání filtru nebo filtrační vložky uveďte do objednáčích čísla písmeno označující požadovaný filtrační stupeň z následující tabulky místo symbolu tří teček (...); například CHP2S-003 pro mikrofiltr 0,01 μm

B	P	R	M	S	A
sintrovaný 15 μm	předfiltr 3 μm	předfiltr 1 μm	mikrofiltr 0,1 μm	mikrofiltr 0,01 μm	aktivní uhlí 0,01 μm

## Vzduchové filtry CHP4

s pracovním tlakem do 400 bar

- série filtrů určená pro efektivní odstranění pevných nečistot, oleje, vody, uhlovodíků, zápachu a par ze stlačeného vzduchu
- tělo z nikelované uhlíkové oceli, závitové připojení s vnitřními trubkovými závity
- rozsah pracovních teplot +1,5 až +65 °C, maximální pracovní tlak 400 bar
- intervaly výměn filtračních vložek - 1x ročně nebo při dosažení tlakového spádu 350 mbar; stupeň A každých 6 měsíců
- rozsah dodávky - tělo filtru a filtrační vložka, **bez odpouštění kondenzátu - objednávejte samostatně**

Vzduchové filtry CHP4										
Obj.č.	Připojení	Tlak (bar)	Průtok		Závit nádobky	Rozměry (mm)			Hmotnost (kg)	Filtrační vložka
			Nm <sup>3</sup> /h	l/min		A	B	C		
○ CHP4...-003	1/4"	400	40	667	1/2"	165	84	70	4,6	CHP...-003V
○ CHP4...-005	3/8"	400	70	1 167	1/2"	165	84	70	4,6	CHP...-005V
○ CHP4...-007	1/2"	400	130	2 167	1/2"	210	105	85	8,7	CHP...-007V
○ CHP4...-010	3/4"	400	195	3 250	1/2"	210	105	85	9,3	CHP...-010V
○ CHP4...-018	1"	400	275	4 583	1/2"	253	119	100	14,8	CHP...-018V
○ CHP4...-030	1 1/4"	400	380	6 333	1/2"	303	119	100	16,0	CHP...-030V
○ CHP4...-047	1 1/2"	400	495	8 250	1/2"	329	146	130	26,5	CHP...-047V
○ CHP4...-094	2"	400	715	11 917	1/2"	415	182	150	49,0	CHP...-094V



Referenční podmínky průtoku: teplota +20 °C, pracovní tlak 7 bar; pro jiné podmínky je nutno použít pro kalkulaci korekční faktor – obraťte se na nás!

**Důležité:** při objednání filtru nebo filtrační vložky uveďte do objednáčích čísla písmeno označující požadovaný filtrační stupeň z následující tabulky místo symbolu tří teček (...); například CHP4S-003 pro mikrofiltr 0,01 μm

B	P	R	M	S	A
sintrovaný 15 μm	předfiltr 3 μm	předfiltr 1 μm	mikrofiltr 0,1 μm	mikrofiltr 0,01 μm	aktivní uhlí 0,01 μm

související zboží:



## Nerezové vzduchové filtry IHP

s pracovním tlakem do 100/250/400 bar

- série filtrů určená pro efektivní odstranění pevných nečistot, oleje, vody, uhlovodíků, zápachu a par ze stlačeného vzduchu
- tělo z nerezové oceli 1.4301, závitové připojení s vnitřními trubkovými závitů
- rozsah pracovních teplot +1,5 až +65 °C, maximální pracovní tlak 100/250/400 bar
- intervaly výměn filtračních vložek - 1x ročně nebo při dosažení tlakového spádu 350 mbar; stupeň A každých 6 měsíců
- rozsah dodávky - tělo filtru a filtrační vložka, **bez odpuštění kondenzátu - objednávejte samostatně**



Vzduchové filtry IHP1 – s tlakem do 100 bar											
	Obj.č.	Připojení	Tlak (bar)	Průtok		Závit nádoby	Rozměry (mm)			Hmotnost (kg)	Filtrační vložka
				Nm <sup>3</sup> /h	l/min		A	B	C		
○	IHP1...-003	1/4"	100	40	667	1/2"	165	84	70	4,6	IHP...-003V
○	IHP1...-005	3/8"	100	70	1 167	1/2"	165	84	70	4,6	IHP...-005V
○	IHP1...-007	1/2"	100	130	2 167	1/2"	210	105	85	8,7	IHP...-007V
○	IHP1...-010	3/4"	100	195	3 250	1/2"	210	105	85	9,3	IHP...-010V
○	IHP1...-018	1"	100	275	4 583	1/2"	253	119	100	11,6	IHP...-018V
○	IHP1...-030	1 1/4"	100	380	6 333	1/2"	303	119	100	16,0	IHP...-030V
○	IHP1...-047	1 1/2"	100	495	8 250	1/2"	329	146	130	26,5	IHP...-047V
○	IHP1...-094	2"	100	715	11 917	1/2"	415	182	150	49,0	IHP...-094V

Referenční podmínky průtoku: teplota +20 °C, pracovní tlak 7 bar; pro jiné podmínky je nutno použít pro kalkulaci korekční faktor – obraťte se na nás!



Vzduchové filtry IHP2 – s tlakem do 250 bar											
	Obj.č.	Připojení	Tlak (bar)	Průtok		Závit nádoby	Rozměry (mm)			Hmotnost (kg)	Filtrační vložka
				Nm <sup>3</sup> /h	l/min		A	B	C		
○	IHP2...-003	1/4"	250	40	667	1/2"	165	84	70	4,6	IHP...-003V
○	IHP2...-005	3/8"	250	70	1 167	1/2"	165	84	70	4,6	IHP...-005V
○	IHP2...-007	1/2"	250	130	2 167	1/2"	210	105	85	8,7	IHP...-007V
○	IHP2...-010	3/4"	250	195	3 250	1/2"	210	105	85	9,3	IHP...-010V
○	IHP2...-018	1"	250	275	4 583	1/2"	253	119	100	11,6	IHP...-018V
○	IHP2...-030	1 1/4"	250	380	6 333	1/2"	303	119	100	16,0	IHP...-030V
○	IHP2...-047	1 1/2"	250	495	8 250	1/2"	329	146	130	26,5	IHP...-047V
○	IHP2...-094	2"	250	715	11 917	1/2"	415	182	150	49,0	IHP...-094V

Referenční podmínky průtoku: teplota +20 °C, pracovní tlak 7 bar; pro jiné podmínky je nutno použít pro kalkulaci korekční faktor – obraťte se na nás!



Vzduchové filtry IHP4 – s tlakem do 400 bar											
	Obj.č.	Připojení	Tlak (bar)	Průtok		Závit nádoby	Rozměry (mm)			Hmotnost (kg)	Filtrační vložka
				Nm <sup>3</sup> /h	l/min		A	B	C		
○	IHP4...-003	1/4"	400	40	667	1/2"	165	84	70	4,6	IHP...-003V
○	IHP4...-005	3/8"	400	70	1 167	1/2"	165	84	70	4,6	IHP...-005V
○	IHP4...-007	1/2"	400	130	2 167	1/2"	210	105	85	8,7	IHP...-007V
○	IHP4...-010	3/4"	400	195	3 250	1/2"	210	105	85	9,3	IHP...-010V
○	IHP4...-018	1"	400	275	4 583	1/2"	253	119	100	11,6	IHP...-018V
○	IHP4...-030	1 1/4"	400	380	6 333	1/2"	303	119	100	16,0	IHP...-030V
○	IHP4...-047	1 1/2"	400	495	8 250	1/2"	329	146	130	26,5	IHP...-047V
○	IHP4...-094	2"	400	715	11 917	1/2"	415	182	150	49,0	IHP...-094V

Referenční podmínky průtoku: teplota +20 °C, pracovní tlak 7 bar; pro jiné podmínky je nutno použít pro kalkulaci korekční faktor – obraťte se na nás!

**Důležité:** při objednání filtru nebo filtrační vložky uveďte do objednačního čísla písmenný kód označující požadovaný filtrační stupeň z následující tabulky místo symbolu tří teček (...); například IHP4S-003 pro mikrofiltr 0,01 µm

C	N	I	M	S	A
cyklónový odlučovač	nerez sítko 25 µm	nerez sítko 5 µm	mikrofiltr 0,1 µm	mikrofiltr 0,01 µm	aktivní uhlí 0,01 µm

související zboží:



# Nerezové procesní filtry PF / HPF

s pracovním tlakem 10 až 50 bar

- série filtrů určená pro odstranění nečistot ze stlačeného vzduchu pro aplikace s vysokým rizikem koroze
- tělo z nerezové oceli 1.4301, závitové připojení s vnitřními trubkovými závity nebo pomocí přírub
- připojení pro snímání tlaku a odpouštění z horní/spodní části filtru pomocí vnitřního trubkového závitu
- pracovní teplota do +150 °C, PF maximální pracovní tlak dle velikosti 10/12/16 bar; HPF maximální pracovní tlak do 50 bar
- rozsah dodávky – tělo filtru a filtrační vložka, **bez odpouštění kondenzátu – objednávejte samostatně**

Nerezové procesní filtry PF												
Obj.č.	Připojení	Tlak (bar)	Průtok		Rozměry (mm)				Hmotnost (kg)	Počet vložek	Filtrační vložka	
			Nm <sup>3</sup> /h	l/min	A	B	C	D				
○ PF...005	1/4"	16	75	1 260	202	116	76	1/4"	1,7	1	PF...005V	
○ PF...007	3/8"	16	105	1 750	232	120	76	1/4"	1,9	1	PF...007V	
○ PF...010	1/2"	16	150	2 500	230	125	76	1/4"	1,9	1	PF...010V	
○ PF...018	3/4"	16	225	3 750	254	125	76	1/4"	2,0	1	PF...018V	
○ PF...030	1"	16	315	5 250	275	136	89	1/4"	2,6	1	PF...030V	
○ PF...047	1 1/4"	16	420	7 000	337	155	89	1/4"	3,0	1	PF...047V	
○ PF...070	1 1/2"	16	600	10 000	386	180	114	1/4"	4,3	1	PF...070V	
○ PF...094	2"	16	900	15 000	457	180	114	1/4"	4,8	1	PF...094V	
○ PF...150	2"	16	1 260	21 000	583	180	114	1/4"	5,3	1	PF...150V	
○ PF...175	2 1/2"	16	1 680	28 000	740	224	140	1/4"	9,0	1	PF...175V	
○ PF...200	3"	12	2 400	40 000	1 004	224	140	1/4"	10,8	1	PF...200V	
○ PF...240	3"	12	3 600	60 000	1 029	252	168	1/4"	16,2	1	PF...240V	
○ PF...450	DN100	10	5 040	84 000	986	410	219	1"	45,0	3	PF...175V	
○ PF...600	DN100	10	6 720	112 000	1 240	410	219	1"	46,0	3	PF...200V	
○ PF...900	DN150	10	9 600	160 000	1 311	480	273	1"	70,0	4	PF...200V	
○ PF...1200	DN150	10	13 440	224 000	1 351	540	324	1"	80,0	6	PF...200V	
○ PF...1800	DN200	10	17 280	288 000	1 496	660	406	1"	135,0	8	PF...200V	
○ PF...2000	DN200	10	21 120	352 000	1 496	660	406	1"	135,0	10	PF...200V	



Referenční podmínky průtoku: teplota +20 °C, pracovní tlak 7 bar; pro jiné podmínky je nutno použít pro kalkulaci korekční faktor – obraťte se na nás!

**Důležité:** při objednání filtru nebo filtrační vložky uveďte do objednáčích čísla písmenný kód označující požadovaný filtrační stupeň z následující tabulky místo symbolu tří teček (...); například PFI-005 pro předfiltr 0,01 μm

N	I	W	M	S
nerez sítko 25 μm	předfiltr 1 μm	svař. předfiltr 1 μm	mikrofiltr 0,1 μm	mikrofiltr 0,01 μm

Nerezové procesní filtry HPF										
Obj.č.	Připojení	Tlak (bar)	Průtok		Rozměry (mm)				Hmotnost (kg)	Filtrační vložka
			Nm <sup>3</sup> /h	l/min	A	B	C	D		
○ HPF...010	1/2"	50	150	2 500	231	125	76	1/4"	2,5	HPF...010V
○ HPF...018	3/4"	50	225	3 750	253	125	76	1/4"	2,6	HPF...018V
○ HPF...030	1"	50	315	5 250	274	136	89	1/4"	3,4	HPF...030V
○ HPF...047	1 1/4"	50	420	7 000	336	155	89	1/4"	3,9	HPF...047V
○ HPF...070	1 1/2"	50	600	10 000	387	180	114	1/4"	5,6	HPF...070V
○ HPF...094	2"	50	900	15 000	453	180	114	1/4"	6,2	HPF...094V
○ HPF...150	2"	50	1 260	21 000	580	180	114	1/4"	6,9	HPF...150V
○ HPF...200	3"	50	2 400	40 000	1 005	224	140	1/4"	14,1	HPF...200V



Referenční podmínky průtoku: teplota +20 °C, pracovní tlak 7 bar; pro jiné podmínky je nutno použít pro kalkulaci korekční faktor – obraťte se na nás!

**Důležité:** při objednání filtru nebo filtrační vložky uveďte do objednáčích čísla písmenný kód označující požadovaný filtrační stupeň z následující tabulky místo symbolu tří teček (...); například HPFI-010 pro předfiltr 20 μm

I	M	A	S
předfiltr 20 μm	mikrofiltr 0,01 μm	aktivní uhlí	sterilní vložka

**související zboží:**

<p><b>Manometry</b> str. 550</p>	<p><b>Potravní rozvody</b> str. 812</p>	<p><b>Kohouty</b> str. 427</p>	<p><b>Odpouštěče</b> str. 555</p>
--------------------------------------	---	------------------------------------	---------------------------------------

## Nerezové sterilní filtry SF

s pracovním tlakem do 10/16 bar

- vysoce efektivní filtrace stlačeného vzduchu, procesního vzduchu a technických plynů
- pro odstranění submikronových částic menších než 0,01 µm včetně mikroorganismů (baktérií)
- tělo z nerezové oceli 1.4301 s leštěným povrchem, připojení pomocí spojek dle ISO 1127 nebo přírub od DN100
- 100 % výrobní test integrity dle DOP, vyhovuje směrnici FDA pro kontakt s potravinami podle CFR článek 21
- pracovní teplota -20 až +150 °C, maximální pracovní tlak dle velikosti 10/16 bar
- tělo filtru je určeno pro případnou sterilizaci, **rozsah dodávky – tělo filtru a filtrační vložka**

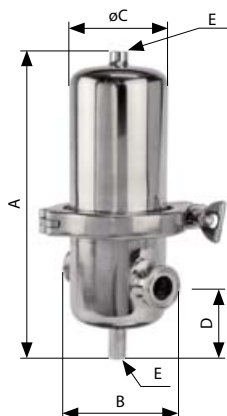

Sterilní filtry SF													
Obj.č.	Připojení	Tlak (bar)	Průtok		Rozměry (mm)					Hmotnost (kg)	Počet vložek	Filtrační vložka	
			Nm <sup>3</sup> /h	l/min	A	B	C	D	E				
○ SFS-006	DN10 / Ø 17,2	16	75	1 250	218	125	76	69	1/8"	1,6	1	SFS-006V	
○ SFS-009	DN10 / Ø 17,2	16	105	1 750	246	125	76	69	1/8"	1,7	1	SFS-009V	
○ SFS-012	DN15 / Ø 21,3	16	150	2 500	251	120	76	69	1/8"	1,7	1	SFS-012V	
○ SFS-018	DN15 / Ø 21,3	16	225	3 750	275	120	76	69	1/8"	1,8	1	SFS-018V	
○ SFS-032	DN25 / Ø 35,7	16	315	5 250	303	169	114	86	1/4"	3,1	1	SFS-032V	
○ SFS-048	DN32 / Ø 42,4	16	600	10 000	363	169	114	86	1/4"	3,4	1	SFS-048V	
○ SFS-072	DN40 / Ø 48,3	16	900	15 000	446	169	114	86	1/4"	3,6	1	SFS-072V	
○ SFS-108	DN50 / Ø 60,3	16	1 260	21 000	587	183	114	96	1/4"	4,9	1	SFS-108V	
○ SFS-144	DN65 / Ø 76,1	16	1 680	28 000	763	195	140	120	1/4"	8,4	1	SFS-144V	
○ SFS-192	DN80 / Ø 88,9	16	2 400	40 000	1 015	195	140	120	1/4"	10,2	1	SFS-192V	
○ SFS-432	DN100	10	5 040	84 000	1 012	410	219	183	1/2"	44,0	3	SFS-144V	
○ SFS-576	DN100	10	6 720	112 000	1 266	410	219	183	1/2"	45,0	3	SFS-192V	
○ SFS-768	DN150	10	9 600	160 000	1 305	480	273	225	1/2"	70,0	4	SFS-192V	
○ SFS-1152	DN150	10	13 440	224 000	1 418	540	324	256	1"	80,0	6	SFS-192V	
○ SFS-1536	DN200	10	17 200	286 667	1 568	660	406	306	1"	135,0	8	SFS-192V	
○ SFS-1920	DN200	10	21 120	352 000	1 568	660	406	306	1"	135,0	10	SFS-192V	

Referenční podmínky průtoku: teplota +20 °C, pracovní tlak 7 bar; pro jiné podmínky je nutno použít pro kalkulaci korekční faktor – obraťte se na nás!

## Nerezové sterilní filtry SPF

s pracovním tlakem do 12/16 bar

- vysoce efektivní filtrace stlačeného vzduchu, procesního vzduchu a technických plynů
- tělo z nerezové oceli 1.4301 s leštěným povrchem, připojení - vnitřní trubkové závity
- pracovní teplota do +150 °C, maximální pracovní tlak dle velikosti 12/16 bar
- **rozsah dodávky – tělo filtru a filtrační vložka**



Sterilní filtry SPF											
Obj.č.	Připojení	Tlak (bar)	Průtok		Rozměry (mm)				Hmotnost (kg)	Filtrační vložka	
			Nm <sup>3</sup> /h	l/min	A	B	C	E			
○ SPF...005	1/4"	16	75	1 250	225	116	76	1/8"	1,7	SPF...-005V	
○ SPF...007	3/8"	16	105	1 750	251	120	76	1/8"	1,9	SPF...-007V	
○ SPF...010	1/2"	16	150	2 500	253	125	76	1/8"	1,9	SPF...-010V	
○ SPF...018	3/4"	16	225	3 750	281	125	76	1/8"	2,0	SPF...-018V	
○ SPF...030	1"	16	315	5 250	290	136	89	1/8"	2,6	SPF...-030V	
○ SPF...047	1 1/4"	16	420	7 000	357	155	89	1/8"	3,0	SPF...-047V	
○ SPF...070	1 1/2"	16	600	10 000	408	179	114	1/4"	4,3	SPF...-070V	
○ SPF...094	2"	16	900	15 000	476	179	114	1/4"	4,8	SPF...-094V	
○ SPF...150	2"	16	1 260	21 000	602	180	114	1/4"	5,3	SPF...-150V	
○ SPF...175	2 1/2"	16	1 680	28 000	762	224	140	1/4"	9,0	SPF...-175V	
○ SPF...200	3"	12	2 400	40 000	1 030	224	140	1/4"	10,8	SPF...-200V	
○ SPF...240	3"	12	3 600	60 000	1 035	238	154	1/4"	16,2	SPF...-240V	

Referenční podmínky průtoku: teplota +20 °C, pracovní tlak 7 bar; pro jiné podmínky je nutno použít pro kalkulaci korekční faktor – obraťte se na nás!

**Důležité:** při objednání filtru nebo filtrační vložky uveďte do objednáčích čísla písmenný kód označující požadovaný filtrační stupeň z následující tabulky místo symbolu tří teček (...); například SPFN5-005 pro předfiltr 5 µm

N	N5	I	M	S
předfiltr 25 µm	předfiltr 5 µm	ster. předfiltr 1 µm	mikrofiltr 0,01 µm	sterilní filtr 0,01 µm

# Svařované nerezové filtry WFI

s pracovním tlakem do 10/12/16 bar

- vysoce efektivní filtrace stlačeného vzduchu, procesního vzduchu a technických plynů
- svařované tělo z nerezové oceli 1.4301, připojení - vnitřní trubkové závitů nebo příruby
- pracovní teplota do +150 °C, maximální pracovní tlak dle velikosti 10/12/16 bar
- rozsah dodávky – tělo filtru a filtrační vložka

Svařované nerezové filtry WFIT – se závitovým připojením											
Obj.č.	Připojení	Tlak (bar)	Průtok		Rozměry (mm)				Hmotnost (kg)	Filtrační vložka	
			Nm³/h	l/min	A	B	C	E			
○ WFIT...-005	1/4"	16	75	1 250	202	116	76	1/4"	1,9	PF...-005V	
○ WFIT...-007	3/8"	16	105	1 750	232	120	76	1/4"	2,2	PF...-007V	
○ WFIT...-010	1/2"	16	150	2 500	230	125	76	1/4"	2,2	PF...-010V	
○ WFIT...-018	3/4"	16	225	3 750	254	125	76	1/4"	2,3	PF...-018V	
○ WFIT...-030	1"	16	315	5 250	275	136	89	1/4"	3,1	PF...-030V	
○ WFIT...-047	1 1/4"	16	420	7 000	337	155	89	1/4"	3,5	PF...-047V	
○ WFIT...-070	1 1/2"	16	600	10 000	386	180	114	1/4"	4,8	PF...-070V	
○ WFIT...-094	2"	16	900	15 000	457	180	114	1/4"	5,4	PF...-094V	
○ WFIT...-150	2"	16	1 260	21 000	583	180	114	1/4"	6,1	PF...-150V	
○ WFIT...-175	2 1/2"	16	1 680	28 000	740	224	140	1/4"	9,2	PF...-175V	
○ WFIT...-200	3"	12	2 400	40 000	1 004	224	140	1/4"	11,5	PF...-200V	
○ WFIT...-240	3"	12	3 600	60 000	1 029	252	168	1/4"	15,1	PF...-240V	

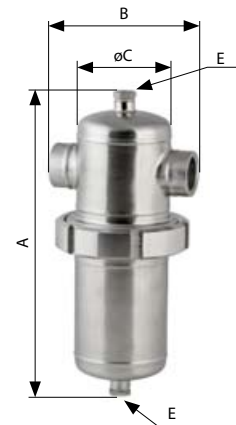

Referenční podmínky průtoku: teplota +20 °C, pracovní tlak 7 bar; pro jiné podmínky je nutno použít pro kalkulaci korekční faktor – obraťte se na nás!

Svařované nerezové filtry WFIF – s přírubovým připojením											
Obj.č.	Připojení	Tlak (bar)	Průtok		Rozměry (mm)				Hmotnost (kg)	Počet vložek	Filtrační vložka
			Nm³/h	l/min	A	B	C	E			
○ WFIF...-010	DN15	16	150	2 500	230	195	76	1/4"	3,7	1	PF...-010V
○ WFIF...-018	DN20	16	225	3 750	254	201	76	1/4"	4,5	1	PF...-018V
○ WFIF...-030	DN25	16	315	5 250	275	216	89	1/4"	5,7	1	PF...-030V
○ WFIF...-047	DN32	16	420	7 000	337	235	89	1/4"	7,3	1	PF...-047V
○ WFIF...-070	DN40	16	600	10 000	386	260	114	1/4"	9,1	1	PF...-070V
○ WFIF...-094	DN50	16	900	15 000	457	270	114	1/4"	10,4	1	PF...-094V
○ WFIF...-150	DN50	16	1 260	21 000	583	270	114	1/4"	11,1	1	PF...-150V
○ WFIF...-175	DN65	16	1 680	28 000	740	294	140	1/4"	14,2	1	PF...-175V
○ WFIF...-200	DN80	12	2 400	40 000	1 004	304	140	1/4"	19,3	1	PF...-200V
○ WFIF...-240	DN80	12	3 600	60 000	1 029	332	168	1/4"	22,9	1	PF...-240V
○ WFIF...-450	DN100	10	5 040	84 000	986	410	219	1"	55,0	3	PF...-175V
○ WFIF...-600	DN100	10	6 720	112 000	1 240	410	219	1"	58,0	3	PF...-200V
○ WFIF...-900	DN150	10	9 600	160 000	1 311	480	273	1"	87,0	4	PF...-200V
○ WFIF...-1200	DN150	10	13 440	224 000	1 351	540	324	1"	108,0	6	PF...-200V
○ WFIF...-1800	DN200	10	17 280	288 000	1 496	660	406	1"	200,0	8	PF...-200V
○ WFIF...-2000	DN200	10	21 120	352 000	1 496	660	406	1"	200,0	10	PF...-200V

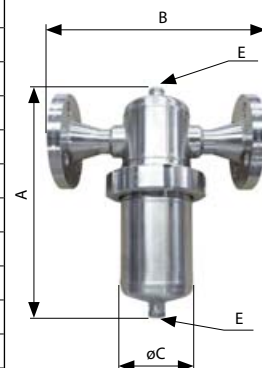

Referenční podmínky průtoku: teplota +20 °C, pracovní tlak 7 bar; pro jiné podmínky je nutno použít pro kalkulaci korekční faktor – obraťte se na nás!

**Důležité:** při objednání filtru nebo filtrační vložky uveďte do objednáčích čísla písmenný kód označující požadovaný filtrační stupeň z následující tabulky místo symbolu tří teček (...); například WFITN5-005 pro předfiltr 5 µm

N	N5	I	F	M
předfiltr 25 µm	předfiltr 5 µm	předfiltr 1 µm	mikrofiltr 0,1 µm	mikrofiltr 0,01 µm

**související zboží:**

 <b>Manometry</b> str. 551	 <b>Potrubní rozvody</b> str. 812	 <b>Kohouty</b> str. 431	 <b>Ventily</b> str. 476
---	--	--	---

## Vakuové filtry P-VAC

s pracovním tlakem 20 až 2 000 mbar (abs)

- série filtrů určená především pro ochranu vývěv a vakuových čerpadel
- vysoce efektivní odstranění pevných nečistot a jiných kontaminantů ze sací strany vakuových čerpadel
- závitové připojení s vnitřními trubkovými závitů; rozsah pracovních teplot +1,5 až +65 °C, pracovní tlak 20 až 2 000 mbar absolutního tlaku
- rozsah dodávky – tělo filtru a filtrační vložka, **bez odpoštění kondenzátu – objednávejte samostatně**



Vakuové filtry P-VAC										
Obj.č.	Připojení	Tlak (mbar abs)	Průtok		Rozměry (mm)				Hmotnost (kg)	Filtrační vložka
			Nm <sup>3</sup> /h	l/min	A	B	C	D		
○ PVAC...-0056	3/8"	20-2 000	7,5	125	187	88	20	60	0,7	PVAC...-0056V
○ PVAC...-0076	1/2"	20-2 000	9,8	163	187	88	20	60	0,7	PVAC...-0076V
○ PVAC...-0106	3/4"	20-2 000	15,0	250	257	88	20	80	0,8	PVAC...-0106V
○ PVAC...-0186	1"	20-2 000	24,8	413	263	125	32	100	1,8	PVAC...-0186V
○ PVAC...-0306	1"	20-2 000	41,9	698	363	125	32	120	2,5	PVAC...-0306V
○ PVAC...-0476	1 1/2"	20-2 000	63,8	1 063	461	125	32	140	2,5	PVAC...-0476V
○ PVAC...-0706	1 1/2"	20-2 000	97,5	1 625	640	125	32	160	3,2	PVAC...-0706V
○ PVAC...-0946	2"	20-2 000	125,0	2 083	684	163	43	520	5,1	PVAC...-0946V
○ PVAC...-1506	2"	20-2 000	187,0	3 117	935	163	43	770	7,1	PVAC...-1506V
○ PVAC...-1756	2 1/2"	20-2 000	210,0	3 500	935	163	43	770	6,9	PVAC...-1506V
○ PVAC...-2006	3"	20-2 000	270,0	4 500	795	240	59	630	12,9	PVAC...-2006V
○ PVAC...-2406	3"	20-2 000	345,0	5 750	1 000	240	59	780	14,0	PVAC...-2406V

Referenční podmínky průtoku: teplota +20 °C, pracovní tlak 1 bar; pro jiné podmínky je nutno použít pro kalkulaci korekční faktor – obraťte se na nás!

**Důležité:** při objednání filtru nebo filtrační vložky uveďte do objednávacího čísla písmeno označující požadovaný filtrační stupeň z následující tabulky místo symbolu tří teček (...); například PVACM-0056 pro mikrofiltr 0,01 μm

P	M
předfiltr 3 μm	mikrofiltr 0,01 μm

## Vakuové filtry M-VAC

pro medicínální aplikace

- série filtrů určená především pro medicínální vakuové aplikace
- vysoce efektivní odstranění bakterií a jiných pevných a tekutých kontaminantů ze sací strany vakuových čerpadel
- pro zabránění potenciální biologické infekce okolního prostředí
- odstraněné tekutiny jsou shromažďovány v průhledné nádobce určené po vyjmutí ke sterilizaci
- efektivita filtrů dosahuje úrovně 0,005% specifikované v HTM 2022 pro infekční nemocniční jednotky, testování dle BS 3928
- závitové připojení s vnitřními trubkovými závitů nebo s přírubami
- rozsah pracovních teplot +1,5 až +65 °C, pracovní tlak 20 až 2 000 mbar absolutního tlaku
- rozsah dodávky – tělo filtru, filtrační vložka, kohout a nádobka pro zachycování nečistot



Vakuové filtry M-VAC											
Obj.č.	Připojení	Tlak (mbar abs)	Průtok		Rozměry (mm)			Hmotnost (kg)	Počet vložek	Filtrační vložka	Nádobka
			Nm <sup>3</sup> /h	l/min	A	B	D				
○ MVAC-0056	3/8"	20-2 000	7,5	125	187	88	60	0,7	1	MVAC-0056V	MVAC-N1
○ MVAC-0076	1/2"	20-2 000	9,8	163	187	88	60	0,7	1	MVAC-0076V	
○ MVAC-0106	3/4"	20-2 000	15,0	250	257	88	80	0,8	1	MVAC-0106V	
○ MVAC-0186	1"	20-2 000	24,8	413	263	125	100	1,8	1	MVAC-0186V	
○ MVAC-0306	1"	20-2 000	41,9	698	363	125	120	2,5	1	MVAC-0306V	
○ MVAC-0476	1 1/2"	20-2 000	63,8	1 063	461	125	140	2,5	1	MVAC-0476V	
○ MVAC-0706	1 1/2"	20-2 000	97,5	1 625	640	125	160	3,2	1	MVAC-0706V	
○ MVAC-0946	2"	20-2 000	125,0	2 083	684	163	520	5,1	1	MVAC-0946V	MVAC-N2
○ MVAC-1506	2"	20-2 000	187,0	3 117	935	163	770	7,1	1	MVAC-1506V	
○ MVAC-1756	2 1/2"	20-2 000	210,0	3 500	935	163	770	6,9	1	MVAC-1506V	
○ MVAC-2006	3"	20-2 000	270,0	4 500	795	240	630	12,9	1	MVAC-2006V	MVAC-N3
○ MVAC-2406	3"	20-2 000	345,0	5 750	1 000	240	780	14,0	1	MVAC-2406V	
○ MVAC-B240	DN80	20-2 000	275,0	4 583	1 170	450	650	61,0	1	MVAC-1506V	
○ MVAC-B300	DN100	20-2 000	394,0	6 567	1 340	560	650	115,0	2	MVAC-1506V	
○ MVAC-B450	DN125	20-2 000	587,0	9 783	1 340	560	650	123,0	3	MVAC-1506V	
○ MVAC-B600	DN150	20-2 000	787,0	13 117	1 425	620	650	178,0	3	MVAC-1506V	

Referenční podmínky průtoku: teplota +20 °C, pracovní tlak 1 bar; pro jiné podmínky je nutno použít pro kalkulaci korekční faktor – obraťte se na nás!

## Filtry pro dýchatelný vzduch B-AIR

s pracovním tlakem 16 bar

- filtrační systém v podobě třístupňové efektivní filtrace zajišťující špičkovou úroveň úpravy vzduchu pro použití v dýchacích přístrojích
- mikrofiltr pro odstranění pevných nečistot a kapalin do 0,01 µm, filtr s aktivním uhlím pro odstranění olejových nečistot do 0,1 µm a katalystní filtr pro snížení obsahu CO
- závitové připojení s vnitřními trubkovými závitů
- rozsah pracovních teplot +1,5 až +45 °C, pracovní tlak 16 bar
- rozsah dodávky – 3 filtry včetně vložek, 1x indikátor zanešení vložky, 2x plovákové odpouštění AOK16B a 1x ruční odpouštění MCD
- **důležité upozornění:** filtry B-AIR neslouží k úplnému odstranění CO a CO<sub>2</sub> ze stlačeného vzduchu

Filtry B-AIR pro dýchatelný vzduch											
Obj.č.	Připojení	Tlak (bar)	Průtok		Rozměry (mm)				Hmotnost (kg)	Filtrační vložka	
			Nm <sup>3</sup> /h	l/min	A	B	C	D			
BAIR-0076	1/2"	16	78	1 300	187	88	20	60	3 × 0,5	AF...-13V	
BAIR-0106	3/4"	16	120	2 000	257	88	20	80	3 × 0,6	AF...-20V	
BAIR-0186	1"	16	198	3 300	263	125	32	100	3 × 1,6	AF...-33V	
BAIR-0306	1"	16	335	5 583	363	125	32	120	3 × 2,2	AF...-60V	
BAIR-0476	1 1/2"	16	510	8 500	461	125	32	140	3 × 2,8	AF...-85V	
BAIR-0706	1 1/2"	16	780	13 000	640	125	32	160	3 × 3,9	AF...-130V	

Referenční podmínky průtoku: teplota +20 °C, pracovní tlak 7 bar; pro jiné podmínky je nutno použít pro kalkulaci korekční faktor – obraťte se na nás!

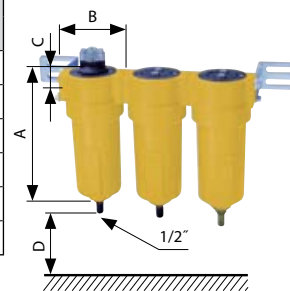

**Důležité:** při objednání filtrační vložky uveďte do objednačního čísla písmeno označující požadovaný filtrační stupeň z následující tabulky místo symbolu tří teček (...); například BAIRS-0076V pro mikrofiltr 0,01 µm

S	A2	H2
mikrofiltr 0,01 µm	adsorpční (aktivní uhlí)	katalystní (hopcalite)

## Filtrační systém B-AIR PLUS

pro dýchatelný vzduch s pracovním tlakem 16 bar

- filtrační systém B-AIR Plus zajišťuje dodávku a monitoring špičkově upraveného stlačeného vzduchu na úrovni dýchatelného vzduchu až pro 5 osob
- B-AIR PLUS je vybaven třístupňovou filtrační jednotkou BAIR-0106 – mikrofiltr pro odstranění pevných nečistot a kapalin do 0,01 µm, filtr s aktivním uhlím pro odstranění olejových nečistot do 0,1 µm a katalystní filtr pro snížení obsahu CO
- součástí dodávky je analyzátor koncentrace plynů monitorující obsah CO, CO<sub>2</sub> a O<sub>2</sub> v dodávaném vzduchu
- alarm v případě růstu koncentrace nečistot splňující standardy EN12021 a BS4275:1997
- regulátor tlaku a rychlospojka, dodávané ve skříni s madlem pro snadný transport a mobilitu
- rozsah pracovních teplot +1,5 až +45 °C, pracovní tlak 16 bar
- **důležité upozornění:** systém B-AIR PLUS neslouží k úplnému odstranění CO a CO<sub>2</sub> ze stlačeného vzduchu

Filtrační systém B-AIR PLUS pro dýchatelný vzduch									
Obj.č.	Připojení	Tlak (bar)	Průtok		Rozměry (mm)			Hmotnost (kg)	
			Nm <sup>3</sup> /h	l/min	d	š	v		
BAIR-PLUS	rychl.	16	120	2 000	500	160	520	12	

Referenční podmínky průtoku: teplota +20 °C, pracovní tlak 7 bar; pro jiné podmínky je nutno použít pro kalkulaci korekční faktor – obraťte se na nás!



související zboží:



## Filtrační systém PP pro lakovací zařízení

s pracovním tlakem 16 bar

- filtrační systém PP dodává stlačený vzduch vyčištěný od pevných, tekutých a částečně i plynných nečistot
- ochrana vzduchových zařízení a dodávka čistého vzduchu pro ochranu zdraví pracovníků
- snadná montáž na zeď pomocí konzolí
- modulární koncepce kombinující filtrace, cyklónové odloučení, sušičku, regulátor tlaku a rychlospojkové výstupy
- dodáváno v 6 kombinacích s různou úrovní kvality vzduchu a rozsahu vybavení
  - PP-1: nízká kvalita do 15 µm – cyklónový filtr + regulátor + 2 rychlospojky
  - PP-2: základní kvalita do 0,1 µm – cyklónový filtr + mikrofiltr + regulátor + 2 rychlospojky
  - PP-3: vysoká kvalita do 0,01 µm – cyklónový filtr + 2 mikrofiltry + regulátor + 2 rychlospojky
  - PP-4: absolutně čistý technický vzduch – 2 mikrofiltry + filtr s aktivním uhlím + regulátor + 4 rychlospojky
  - PP-5: technický a dýchatelný vzduch – 2 mikrofiltry + sterilní filtr + regulátor + 4 rychlospojky
  - PP-6: vzduch s nejvyššími požadavky – adsorpční sušička + 2 mikrofiltry + sterilní filtr + regulátor + 4 rychlospojky
- filtry jsou vybaveny vložkou a plovákovým odpouštěním kondenzátu
- v kombinacích jsou použity cyklónové odlučovače CKLB, vzduchové filtry AF a sterilní filtry SF s přípojením 1/2"
- rozsah pracovních teplot +1,5 až +65 °C, pracovní tlak 16 bar



Filtrační systém PP pro lakovací zařízení								
	Obj.č.	Přípojení	Tlak (bar)	Průtok		Rozměry (mm)		
				Nm <sup>3</sup> /h	l/min	A	B	C
○	PP-107	1/2"	16	155	2 583	270	135	276
○	PP-110	1/2"	16	235	3 917	270	135	345
○	PP-207	1/2"	16	78	1 300	380	135	276
○	PP-210	1/2"	16	120	2 000	380	135	345
○	PP-307	1/2"	16	78	1 300	490	135	276
○	PP-310	1/2"	16	120	2 000	490	135	345
○	PP-407	1/2"	16	78	1 300	580	135	276
○	PP-410	1/2"	16	120	2 000	580	135	345
○	PP-507	1/2"	16	78	1 300	612	135	370
○	PP-510	1/2"	16	120	2 000	612	135	440
○	PP-607	1/2"	16	78	1 300	1 150	335	917
○	PP-610	1/2"	16	120	2 000	1 150	335	917

Referenční podmínky průtoku: teplota +20 °C, pracovní tlak 7 bar; pro jiné podmínky je nutno použít pro kalkulaci korekční faktor – obraťte se na nás!

6

### Vyobrazení jednotlivých modelů:



PP-107  
PP-110



PP-207  
PP-210



PP-307  
PP-310



PP-407  
PP-410



PP-507  
PP-510

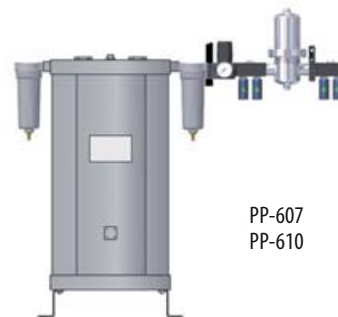

PP-607  
PP-610

## Filtry v bezsilikonovém provedení AFS

s pracovním tlakem 16 bar

- filtry určené pro aplikace v průmyslovém lakování; eliminace množství látek, které mohou zapříčinit zhoršení či poškození nátěru
- závitové připojení s vnitřními trubkovými závitů; rozsah pracovních teplot +1,5 až +65 °C, pracovní tlak 16 bar
- rozsah dodávky – tělo filtru a filtrační vložka

Bezsilikonové filtry AFS											
	Obj.č.	Připojení	Tlak (bar)	Průtok		Rozměry (mm)				Hmotnost (kg)	Filtrační vložka
				Nm <sup>3</sup> /h	l/min	A	B	C	D		
○	AFS...-0056	3/8"	16	60	1 000	187	88	20	60	0,7	AFS...-0056V
○	AFS...-0076	1/2"	16	75	1 250	187	88	20	60	0,7	AFS...-0076V
○	AFS...-0106	3/4"	16	120	2 000	257	88	20	80	0,8	AFS...-0106V
○	AFS...-0186	1"	16	198	3 300	263	125	32	100	1,8	AFS...-0186V
○	AFS...-0306	1"	16	335	5 583	363	125	32	120	2,5	AFS...-0306V
○	AFS...-0476	1 1/2"	16	510	8 500	461	125	32	140	2,5	AFS...-0476V
○	AFS...-0706	1 1/2"	16	780	13 000	640	125	32	160	3,2	AFS...-0706V
○	AFS...-0946	2"	16	1 000	16 667	684	163	43	520	5,1	AFS...-0946V
○	AFS...-1506	2"	16	1 500	25 000	935	163	43	770	7,1	AFS...-1506V
○	AFS...-1756	2 1/2"	16	1 680	28 000	935	163	43	770	6,9	AFS...-1756V
○	AFS...-2006	3"	16	2 160	36 000	795	240	59	630	12,9	AFS...-2006V
○	AFS...-2406	3"	16	2 760	46 000	1 000	240	59	780	14,0	AFS...-2406V

Referenční podmínky průtoku: teplota +20 °C, pracovní tlak 7 bar; pro jiné podmínky je nutno použít pro kalkulaci korekční faktor – obraťte se na nás!

**Důležité:** při objednání filtru nebo filtrační vložky uveďte do objednácho čísla písmeno označující požadovaný filtrační stupeň z následující tabulky místo symbolu tří teček (...); například AFSS-0056 pro mikrofiltr 0,01 μm

M	S
mikrofiltr 0,1 μm	mikrofiltr 0,01 μm



## Filtry pro stlačený zemní plyn CNG

s pracovním tlakem 20 bar

- série filtrů určená pro vysoce efektivní odstranění pevných nečistot a kapalin ze stlačeného zemního plynu
- dvě úrovně filtrační schopnosti pro dosažení kvality požadované pro CNG
- závitové připojení s vnitřními trubkovými závitů; rozsah pracovních teplot +1,5 až +65 °C, pracovní tlak 20 bar
- rozsah dodávky – tělo filtru a filtrační vložka

Filtry pro zemní plyn CNG											
	Obj.č.	Připojení	Tlak (bar)	Průtok		Rozměry (mm)				Hmotnost (kg)	Filtrační vložka
				Nm <sup>3</sup> /h	l/min	A	B	C	D		
○	CNG...-20	3/8"	20	72	1 200	187	88	20	80	0,7	CNG...-20V
○	CNG...-21	1/2"	20	96	1 600	256	88	20	80	0,8	CNG...-21V
○	CNG...-30	1/2"	20	150	2 500	278	106	25	100	1,3	CNG...-30V
○	CNG...-31	3/4"	20	216	3 600	278	106	25	100	1,3	CNG...-31V
○	CNG...-40	1"	20	282	4 700	252	125	32	120	2,1	CNG...-40V
○	CNG...-41	1"	20	360	6 000	352	125	32	140	2,4	CNG...-41V
○	CNG...-42	1 1/4"	20	432	7 200	352	125	32	140	2,4	CNG...-42V
○	CNG...-43	1 1/2"	20	510	8 500	450	125	32	160	3,2	CNG...-43V
○	CNG...-44	1 1/2"	20	750	12 500	450	125	32	160	3,2	CNG...-44V
○	CNG...-50	2"	20	888	14 800	605	160	43	180	5,1	CNG...-50V
○	CNG...-51	2"	20	1 176	19 600	605	160	43	180	5,1	CNG...-51V
○	CNG...-52	2 1/2"	20	1 440	24 000	685	160	43	200	6,3	CNG...-52V
○	CNG...-60	3"	20	1 968	32 800	800	240	60	300	12,9	CNG...-60V
○	CNG...-61	3"	20	2 760	46 000	800	240	60	300	12,9	CNG...-61V

Referenční podmínky průtoku: teplota +20 °C, pracovní tlak 7 bar; pro jiné podmínky je nutno použít pro kalkulaci korekční faktor – obraťte se na nás!

**Důležité:** při objednání filtru nebo filtrační vložky uveďte do objednácho čísla písmeno označující požadovaný filtrační stupeň z následující tabulky místo symbolu tří teček (...); například CNGM-20 pro mikrofiltr 0,1 μm

M	S
mikrofiltr 0,1 μm	mikrofiltr 0,01 μm



## Princip a funkce cyklónového odpuštěče

Stlačený vzduch obsahující zkondenzovanou vodu je přiveden do cyklónového odpuštěče. Zde se proudění vzduchu změní z přímého na rotační, díky kruhovému tvaru nádoby, v důsledku rotace a působení odstředivé síly se kapky kondenzátu začnou shromažďovat na vnitřní stěně odkud stékají do spodní části zařízení, zatímco vzduch zbavený vlhkosti prochází přes hrubé filtrační sítko do středu zařízení a následně na výstup.

Tímto způsobem se lze levně a efektivně zbavit největší části kondenzátu ve vzduchu. Následná zařízení jako sušičky či filtry tak již nejsou nadbytečně namáhány, zvyšuje se jejich životnost a snižují se náklady na údržbu.



## Cyklónové odlučovače CKLB

s pracovním tlakem do 16 bar

- cyklónové odlučovače určené pro masivní odstranění vody a oleje a velkých pevných nečistot za pomoci odstředivé síly
- hliníkové tělo, závitové připojení s vnitřními trubkovými závitů
- rozsah pracovních teplot +1,5 až +65 °C, maximální pracovní tlak 16 bar
- **rozsah dodávky - tělo filtru, filtrační vložka, plovákový odpuštěč AOK16B**



Cyklónové odlučovače CKLB											
	Obj.č.	Připojení	Tlak (bar)	Průtok		Rozměry (mm)				Hmotnost (kg)	Filtrační vložka
				Nm <sup>3</sup> /h	l/min	A	B	C	D		
•	CKLB-20	3/8"	16	120	2 000	187	88	20	60	0,7	CKLB-20V
•	CKLB-25	1/2"	16	155	2 583	187	88	20	60	0,7	CKLB-25V
•	CKLB-40	3/4"	16	235	3 917	257	88	20	80	0,8	CKLB-40V
○	CKLB-60	1"	16	365	6 083	263	125	32	100	1,8	CKLB-60V
○	CKLB-130	1 1/2"	16	770	12 833	461	125	32	140	2,5	CKLB-130V
○	CKLB-210	2"	16	1 280	21 333	684	163	43	520	5,1	CKLB-210V
○	CKLB-410	2 1/2"	16	2 460	41 000	684	163	43	520	5,1	CKLB-410V
○	CKLB-475	3"	16	2 850	47 500	795	240	59	630	12,9	CKLB-475V

Referenční podmínky průtoku: teplota +20 °C, pracovní tlak 7 bar; pro jiné podmínky je nutno použít pro kalkulaci korekční faktor – obraťte se na nás!

související zboží:

Hadice  
str. 342



Potrubní rozvody  
str. 812



Kohouty  
str. 427



Odpuštěče  
str. 555



## Cyklónové odlučovače CS

s pracovním tlakem do 16 bar

- cyklónové odlučovače určené pro masivní odstranění vody a oleje a velkých pevných nečistot za pomoci odstředivé síly
- dvě materiálová provedení těla: CS - uhlíková ocel, CSSS - nerezová ocel 1.4301
- přírubové připojení s rozměry DN65 až DN200
- rozsah pracovních teplot +1,5 až +65 °C, maximální pracovní tlak 16 bar
- **bez odpouštění kondenzátu – objednávejte samostatně**

Cyklónové odlučovače CS											
	Obj.č.		Připojení	Tlak (bar)	Průtok		Rozměry (mm)				Hmotnost (kg)
	ocel	nerez			Nm <sup>3</sup> /h	l/min	A	B	C	E	
○	CS-14	CSSS-14	DN65	16	840	14 000	613	153	302	1/2"	21
○	CS-28	CSSS-28	DN80	16	1 710	28 500	745	182	302	1/2"	26
○	CS-62	CSSS-62	DN125	16	3 720	62 000	1 041	280	390	1/2"	56
○	CS-88	CSSS-88	DN150	16	5 280	88 000	1 298	330	489	1/2"	94
○	CS-124	CSSS-124	DN200	16	7 440	124 000	1 506	436	619	1/2"	147

Referenční podmínky průtoku: teplota +20 °C, pracovní tlak 7 bar; pro jiné podmínky je nutno použít pro kalkulaci korekční faktor – obraťte se na nás!

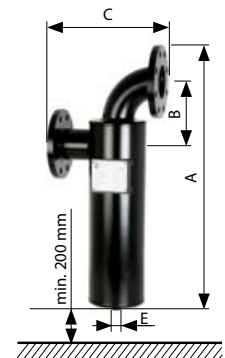

## Cyklónové odlučovače SFH

s pracovním tlakem do 16 bar

- cyklónové odlučovače určené pro masivní odstranění vody a oleje a velkých pevných nečistot za pomoci odstředivé síly
- dvě materiálová provedení těla: SFH - uhlíková ocel, SFHSS - nerezová ocel 1.4301
- přírubové připojení s rozměry DN80 až DN350
- rozsah pracovních teplot +1,5 až +65 °C, maximální pracovní tlak 16 bar
- **bez odpouštění kondenzátu – objednávejte samostatně**

Cyklónové odlučovače SFH												
	Obj.č.		Připojení	Tlak (bar)	Průtok		Rozměry (mm)					Hmotnost (kg)
	ocel	nerez			Nm <sup>3</sup> /h	l/min	A	B	C	D	E	
○	SFH-029	SFHSS-029	DN80	16	1 760	29 333	720	400	165	219	1/2"	33
○	SFH-037	SFHSS-037	DN100	16	2 200	36 666	890	460	236	244	1/2"	45
○	SFH-066	SFHSS-066	DN125	16	3 940	65 666	980	550	250	273	1"	58
○	SFH-088	SFHSS-088	DN150	16	5 300	88 333	1 040	570	250	300	1"	81
○	SFH-097	SFHSS-097	DN200	16	5 820	97 000	1 110	690	265	350	1"	107
○	SFH-142	SFHSS-142	DN250	16	8 520	142 000	1 330	800	360	480	1"	207
○	SFH-180	SFHSS-180	DN300	16	10 770	179 500	1 470	820	408	550	1"	280
○	SFH-209	SFHSS-209	DN350	16	12 550	209 167	1 670	920	471	622	1"	379

Referenční podmínky průtoku: teplota +20 °C, pracovní tlak 7 bar; pro jiné podmínky je nutno použít pro kalkulaci korekční faktor se na nás!



## Cyklónové odlučovače CKLC

s pracovním tlakem do 20 bar

- cyklónové odlučovače určené pro masivní odstranění vody a oleje a velkých pevných nečistot za pomoci odstředivé síly
- hliníkové tělo, závitové připojení s vnitřními trubkovými závity
- rozsah pracovních teplot +1,5 až +65 °C, maximální pracovní tlak 20 bar
- rozsah dodávky – tělo filtru a filtrační vložka, **bez odpouštění kondenzátu - objednávejte samostatně**

Cyklónové odlučovače CKLC											
	Obj.č.	Připojení	Tlak (bar)	Průtok		Rozměry (mm)				Hmotnost (kg)	Filtrační vložka
				Nm <sup>3</sup> /h	l/min	A	B	C	D		
○	CKLC-20	3/8"	20	72	1 200	187	88	20	80	0,7	CKLC-20V
○	CKLC-21	1/2"	20	96	1 600	256	88	20	80	0,8	CKLC-21V
○	CKLC-30	1/2"	20	150	2 500	278	106	25	100	1,3	CKLC-30V
○	CKLC-31	3/4"	20	216	3 600	278	106	25	100	1,3	CKLC-31V
○	CKLC-40	1"	20	282	4 700	252	125	32	120	2,1	CKLC-40V
○	CKLC-43	1 1/2"	20	510	8 500	450	125	32	160	3,2	CKLC-43V
○	CKLC-50	2"	20	888	14 800	605	160	43	180	5,1	CKLC-50V
○	CKLC-52	2 1/2"	20	1 440	24 000	685	160	43	200	6,3	CKLC-52V
○	CKLC-61	3"	20	2 760	46 000	800	240	60	300	12,9	CKLC-61V

Referenční podmínky průtoku: teplota +20 °C, pracovní tlak 7 bar; pro jiné podmínky je nutno použít pro kalkulaci korekční faktor – obraťte se na nás!



## Cyklónové odlučovače CKLHF

s pracovním tlakem do 50 bar

- cyklónové odlučovače určené pro masivní odstranění vody a oleje a velkých pevných nečistot za pomoci odstředivé síly
- tělo z hliníkového odlitku, závitové připojení s vnitřními trubkovými závity
- rozsah pracovních teplot +1,5 až +65 °C, maximální pracovní tlak 50 bar
- rozsah dodávky – tělo filtru a filtrační vložka, **bez odpouštění kondenzátu – objednávejte samostatně**



Cyklónové odlučovače CKLHF										
Obj.č.	Připojení	Tlak (bar)	Průtok		Rozměry (mm)				Hmotnost (kg)	Filtrační vložka
			Nm <sup>3</sup> /h	l/min	A	B	C	D		
○ CKLHF-007	1/2"	50	71	1 183	250	110	30	80	2,1	CKLHF-007V
○ CKLHF-010	3/4"	50	112	1 867	250	110	30	90	2,1	CKLHF-010V
○ CKLHF-018	1"	50	204	3 400	250	110	30	140	2,1	CKLHF-018V
○ CKLHF-047	1 1/2"	50	282	4 700	535	160	45	260	9,5	CKLHF-047V
○ CKLHF-070	1 1/2"	50	400	6 667	535	160	45	360	9,5	CKLHF-070V
○ CKLHF-094	2"	50	494	8 233	715	160	45	540	12,2	CKLHF-094V
○ CKLHF-150	2"	50	799	13 317	715	160	45	550	12,2	CKLHF-150V

Referenční podmínky průtoku: teplota +20 °C, pracovní tlak 7 bar; pro jiné podmínky je nutno použít pro kalkulaci korekční faktor.

## Cyklónové odlučovače CKLAHP

s pracovním tlakem do 64 bar

- cyklónové odlučovače určené pro masivní odstranění vody a oleje a velkých pevných nečistot za pomoci odstředivé síly
- tělo z anodizovaného hliníku, závitové připojení s vnitřními trubkovými závity
- rozsah pracovních teplot +1,5 až +65 °C, maximální pracovní tlak 64 bar
- rozsah dodávky - tělo filtru a filtrační vložka, **bez odpouštění kondenzátu – objednávejte samostatně**



Cyklónové odlučovače CKLAHP										
Obj.č.	Připojení	Tlak (bar)	Průtok		Rozměry (mm)			Hmotnost (kg)	Filtrační vložka	
			Nm <sup>3</sup> /h	l/min	A	B	C			
○ CKLAHP-005	3/8"	64	30	500	167	104	90	2,3	CKLAHP-005V	
○ CKLAHP-007	1/2"	64	60	1 000	167	104	90	2,3	CKLAHP-007V	
○ CKLAHP-010	3/4"	64	120	2 000	232	104	90	2,9	CKLAHP-010V	
○ CKLAHP-018	1"	64	180	3 000	258	150	120	6,5	CKLAHP-018V	
○ CKLAHP-030	1 1/4"	64	270	4 500	358	150	120	7,8	CKLAHP-030V	
○ CKLAHP-047	1 1/2"	64	360	6 000	458	150	120	9,2	CKLAHP-047V	
○ CKLAHP-094	2"	64	720	12 000	665	170	120	16,5	CKLAHP-094V	

Referenční podmínky průtoku: teplota +20 °C, pracovní tlak 7 bar; pro jiné podmínky je nutno použít pro kalkulaci korekční faktor.

související zboží:

Rychlospojky  
str. 155



Nástrčné spojky  
str. 18



Kohouty  
str. 427



Šroubení  
str. 64



# Cyklónové odlučovače CKLCHP

s pracovním tlakem do 100/250/400 bar

- cyklónové odlučovače určené pro masivní odstranění vody a oleje a velkých pevných nečistot za pomoci odstředivé síly
- tělo z uhlíkové oceli, závitové připojení s vnitřními trubkovými závity
- rozsah pracovních teplot +1,5 až +65 °C, maximální pracovní tlak 100/250/400 bar
- rozsah dodávky – tělo filtru a filtrační vložka, **bez odpuštění kondenzátu – objednávejte samostatně**

Cyklónové odlučovače CKLCHP s tlakem 100 bar										
	Obj.č.	Připojení	Tlak (bar)	Průtok		Rozměry (mm)			Hmotnost (kg)	Filtrační vložka
				Nm <sup>3</sup> /h	l/min	A	B	C		
○	CKLCHP1-003	1/4"	100	40	667	165	84	70	4,6	CKLCHP-003V
○	CKLCHP1-005	3/8"	100	70	1 167	165	84	70	4,6	CKLCHP-005V
○	CKLCHP1-007	1/2"	100	130	2 167	210	105	85	8,7	CKLCHP-007V
○	CKLCHP1-010	3/4"	100	195	3 250	210	105	85	9,3	CKLCHP-010V
○	CKLCHP1-018	1"	100	275	4 583	253	119	100	11,6	CKLCHP-018V
○	CKLCHP1-030	1 1/4"	100	380	6 333	303	119	100	16,0	CKLCHP-030V
○	CKLCHP1-047	1 1/2"	100	495	8 250	329	146	130	26,5	CKLCHP-047V
○	CKLCHP1-094	2"	100	715	11 917	415	182	130	49,0	CKLCHP-094V

Referenční podmínky průtoku: teplota +20 °C, pracovní tlak 7 bar; pro jiné podmínky je nutno použít pro kalkulaci korekční faktor



Cyklónové odlučovače CKLCHP s tlakem 250 bar										
	Obj.č.	Připojení	Tlak (bar)	Průtok		Rozměry (mm)			Hmotnost (kg)	Filtrační vložka
				Nm <sup>3</sup> /h	l/min	A	B	C		
○	CKLCHP2-003	1/4"	250	40	667	165	84	70	4,6	CKLCHP-003V
○	CKLCHP2-005	3/8"	250	70	1 167	165	84	70	4,6	CKLCHP-005V
○	CKLCHP2-007	1/2"	250	130	2 167	210	105	85	8,7	CKLCHP-007V
○	CKLCHP2-010	3/4"	250	195	3 250	210	105	85	9,3	CKLCHP-010V
○	CKLCHP2-018	1"	250	275	4 583	253	119	100	11,6	CKLCHP-018V
○	CKLCHP2-030	1 1/4"	250	380	6 333	303	119	100	16,0	CKLCHP-030V
○	CKLCHP2-047	1 1/2"	250	495	8 250	329	146	130	26,5	CKLCHP-047V
○	CKLCHP2-094	2"	250	715	11 917	415	182	130	49,0	CKLCHP-094V

Referenční podmínky průtoku: teplota +20 °C, pracovní tlak 7 bar; pro jiné podmínky je nutno použít pro kalkulaci korekční faktor



Cyklónové odlučovače CKLCHP s tlakem 400 bar										
	Obj.č.	Připojení	Tlak (bar)	Průtok		Rozměry (mm)			Hmotnost (kg)	Filtrační vložka
				Nm <sup>3</sup> /h	l/min	A	B	C		
○	CKLCHP4-003	1/4"	400	40	667	165	84	70	4,6	CKLCHP-003V
○	CKLCHP4-005	3/8"	400	70	1 167	165	84	70	4,6	CKLCHP-005V
○	CKLCHP4-007	1/2"	400	130	2 167	210	105	85	8,7	CKLCHP-007V
○	CKLCHP4-010	3/4"	400	195	3 250	210	105	85	9,3	CKLCHP-010V
○	CKLCHP4-018	1"	400	275	4 583	253	119	100	11,6	CKLCHP-018V
○	CKLCHP4-030	1 1/4"	400	380	6 333	303	119	100	16,0	CKLCHP-030V
○	CKLCHP4-047	1 1/2"	400	495	8 250	329	146	130	26,5	CKLCHP-047V
○	CKLCHP4-094	2"	400	715	11 917	415	182	130	49,0	CKLCHP-094V

Referenční podmínky průtoku: teplota +20 °C, pracovní tlak 7 bar; pro jiné podmínky je nutno použít pro kalkulaci korekční faktor



## související zboží:

Hadice  
str. 342



Potrubní rozvody  
str. 812



Kohouty  
str. 426



Odpuštěče  
str. 555



## Indikátor PDI

pro kontrolu stavu filtrační vložky

- jednoduché mechanické zařízení pro kontrolu stavu filtrační vložky
- přispívá k omezení spotřeby elektrické energie díky upozornění na vysoký tlakový spád
- pokud je filtrační vložka čistá, zobrazuje zelenou barvu, pokud je zanešená červenou
- určeno pro filtry řady AF a BAIR



Indikátor PDI				
Obj.č.	Zelená oblast (bar)	Červená oblast (bar)	Max. tlak (bar)	Závit šroubů
• PDI	0 až 0,6	0,6 až 0,9	16	M5

## Diferenční manometr MDM40

pro kontrolu stavu filtrační vložky

- magnetický diferenční tlakoměr pro zobrazení orientačního stavu zanešení filtrační vložky
- vybavený ciferníkem s indikativní stupnicí a zeleným/červeným polem
- určeno pro filtry řady AF



Diferenční manometr MDM40			
Obj.č.	Tlakový spád (bar)	Max. tlak (bar)	Rozměry (mm)
• MDM40	0 až 0,9	16	54 × 54

## Diferenční manometr MDA60

pro kontrolu stavu filtrační vložky

- určený pro přesné zobrazení hodnoty tlakového spádu filtrační vložky
- ciferník s barevnými poli - červené pro signalizaci jak zanešení, tak protřetí vložky
- optimalizované rozměry pro snadnou montáž z horní části filtrů; vhodné pro filtry řad AF, BF a CF



Diferenční manometr MDA60			
Obj.č.	Tlakový spád (bar)	Max. tlak (bar)	Rozměry (mm)
• MDA60	0 až 2	20	80

## Diferenční manometry MDM60

pro kontrolu stavu filtrační vložky

- magnetické diferenční manometry pro indikaci tlakového spádu filtrační vložky
- MDM60 - základní verze
- MDM60E - vybavený signalizací LED při zanešení vložky
- MDM60C - provedení s elektrickým kontaktem pro vzdálenou signalizaci alarmu
- určeno pro montáž z horní části filtrů; vhodné pro filtry řady AF



Diferenční manometry MDM60					
	Obj.č.	Tlakový spád (bar)	Max. tlak (bar)	Průměr (mm)	Verze
○	MDM60	0 až 0,9	16	63	základní
○	MDM60E	0 až 0,9	16	63	s LED signalizací
○	MDM60C	0 až 0,9	16	63	s el. kontaktem

související zboží:

Hadice  
str. 342



Potrubi rozvody  
str. 812



Kohouty  
str. 427



Odpouštěče  
str. 555



## Elektronické manometry EPG60

pro kontrolu stavu filtrační vložky

- elektronické manometry jsou určeny pro kontrolu a monitoring stavu filtrační vložky
- stav filtrační vložky je určen tlakovým spádem, počtem pracovních a celkových hodin nebo jejich kombinací
- pokud nastavené hodnoty překročí stanovené limity, zařízení signalizuje potřebu výměny vložky
- dvě varianty: EPG60 - pro lokální režim, EPG60-SN - pro možnost vzdálené signalizace v síti
- napájení alkalickou baterií AA s dlouhou životností
- určeno pro montáž z horní části filtrů; vhodné pro filtry řady AF

Elektronické manometry EPG60					
	Obj.č.	Tlakový spád (bar)	Max. tlak (bar)	Rozměry (mm)	Vzdálená správa
○	EPG60	0,07 až 1	16	62 × 62	ne
○	EPG60-SN	0,07 až 1	16	62 × 62	ano



## Diferenční manometr MDH60

pro filtry s tlakem do 50 bar

- určený pro přesné zobrazení hodnoty tlakového spádu filtrační vložky
- vhodné pro vysokotlaké filtry s pracovním tlakem do 50 bar
- optimalizované rozměry pro snadnou montáž z horní části filtrů; vhodné pro filtry řady HF

Diferenční manometr MDH60					
	Obj.č.	Tlakový spád (bar)	Max. tlak (bar)	Rozměry (mm)	Připojení
○	MDH60	0 až 0,4	50	63	G 1/8"



## Spojovací sady AK

s montážní konzolí

- spojovací sady pro jednoduché spojení dvou nebo více filtrů do jednoho bloku
- univerzální provedení umožňující spojení filtrů od různých výrobců s tlakem do 20 bar
- vyrobeno z anodizovaného hliníku a oceli
- spojovací díl je vybaven montážní konzolou pro připevnění na zeď nebo k jinému povrchu

Spojovací sady AK						
	Obj.č.	Závit filtru	Max. tlak (bar)	Prac. teplota (°C)	Nosnost (kg)	Hmotnost (kg)
●	AK-38	3/8"	20	+1,5 až +65	6	0,3
●	AK-12	1/2"	20	+1,5 až +65	6	0,3
●	AK-34	3/4"	20	+1,5 až +65	6	0,3
●	AK-10	1"	20	+1,5 až +65	10	0,5
●	AK-15	1 1/2"	20	+1,5 až +65	10	0,5



## Šroubové spojovací sady

pro spojení 2 a 3 filtrů AF

- montážní sady pro spojení dvou nebo tří filtrů řady AF do jednoho bloku pomocí šroubů

Spojovací sady pro filtry AF			
	Obj.č.	Velikosti filtru	Počet filtrů
●	AF-2S	AF-10 až AF-20	2
●	AF-3S	AF-10 až AF-20	3
●	AF-2M	AF-33 až AF-130	2
●	AF-3M	AF-33 až AF-130	3



## Sady pro montáž na zeď

s montážními úhelníky

- sady určené pro snadnou montáž samostatného filtru či bloku více filtrů na zeď nebo k jinému povrchu
- sada obsahuje dva upevňovací úhelníky z nerezové oceli a 6 samořezných šroubů
- určeno pro filtry řad AF a AFS



Sady pro montáž na zeď					
	Obj.č.	Velikosti filtru	Materiál	Nosnost (kg)	Hmotnost (kg)
•	AF-WS	AF-10 až AF-20	nerez	6	0,35
•	AF-WM	AF-33 až AF-130	nerez	15	0,60

## Průhled SG

pro nádoby filtrů a cyklónových odlučovačů

- průhled je určen pro snadnou vizuální kontrolu stavu hladiny kondenzátu v nádobce filtru
- na hliníkových tělech filtrů je předpřipravený výlisek, do něhož může být průhled připevněn po předchozím provrtání
- vyrobeno z polyamidu PA12
- určeno pro filtry řady AF a cyklónové odlučovače řady CKLB



Průhled pro nádoby SG						
	Obj.č.	Pracovní tlak (bar)	Pracovní teplota (°C)	Materiál	Rozměry (mm)	Hmotnost (g)
•	AF-SG	16	+1,5 až +65	polyamid PA12	59 × 21	10

## Alternativní filtrační vložky

Nad rámec našeho programu filtrů a příslušenství nabízíme rovněž alternativní filtrační vložky pro vzduchové, procesní a sterilní filtry, náplně do separátorů voda-olej a sady pro adsorpční sušičky následujících značek:

- ALMIG
- ALUP
- ATLAS COPCO
- BOGE
- COMPAIR
- DOMNICK HUNTER
- DONALDSON
- HANIKNSON
- HIROSS
- KAESER
- KNOCKS FLUID
- OMI
- SMC
- WALKER
- ZANDER



Na uvedené zboží rádi zpracujeme cenovou nabídku

## Způsoby odpouštění kondenzátu

V technologickém systému výroby a úpravy stlačeného vzduchu dochází ve všech zařízeních k látkové přeměně vodních par na vodu, která se slučuje s pevnými nečistotami a olejem a vytváří emulzi nazývanou kondenzát. Kondenzát je zapotřebí odpouštět ze všech cyklónových odlučovačů, filtrů, sušiček a tlakových nádob, což lze realizovat pomocí několika technických řešení s různými benefity a v rozdílných cenových relacích.

### Manuální odpouštění



Nejjednodušší řešení odpouštění tvořené ventilkem, který ručně otevře obsluha. Nevýhodou je selhání lidského faktoru, kdy obsluha opomene odpouštění provést a hrozí vysoké riziko vniku kondenzátu do další části vzduchového systému. Tento způsob odpouštění nedokáže informovat uživatele o potřebě provést údržbu, často se tak obsluha provádí zbytečně a s náklady na odpouštěný vzduch a odstávky.



### Plovákové odpouštění

Jednoduché automatické odpouštění s nízkou cenou. Plovákové odpouštěče se buď integrují do nádob nebo z vnější strany a fungují na principu plovákového tělíska nadzvedávaného hladinou kondenzátu. Provoz nepotřebuje údržbu, nicméně hrozí riziko, že větší nečistoty zablokují plovák v nadzvednutém stavu a dojde k masivnímu odtlakování systému stlačeného vzduchu.

### Časové odpouštění



Časový odpouštěč je tvořen solenoidovým ventilem ovládaným cívkou s časovým relé. Lze nastavit opakování a dobu odpouštění a celý proces je realizován automaticky. Nevýhodou je nutnost připojení k elektrické energii a dále skutečnost, že odpouštění není závislé na hladině kondenzátu, ale na času, což způsobuje úniky drahého vzduchu a zvýšené náklady na provoz kompresoru.



### Elektronické odpouštění

Elektronické odpouštěče jsou nejmodernějšími a nejdražšími systémy pro odpouštění kondenzátu. Pro svůj provoz potřebují elektrickou energii. Konstrukce s pohyblivým tělískem, kapacitními čidly hladiny, elektronickým řízením a solenoidovým ventilem poskytuje perfektní automatický provoz podle potřeb, bez zbytečných úniků a s možnostmi dálkové zprávy a vizualizací stavu na řídicím panelu.

### Funkce elektronického odpouštěče

Kondenzát vstupuje do odpouštěče vstupním otvorem (1) a shromažďuje se v nádobě (2). Zvyšování hladiny kondenzátu uvnitř nádoby posouvá směrem vzhůru pohyblivé tělísko volně upevněné na kolíku (4). Kolík je vybaven buď jedním nebo dvěma kapacitními snímači, detekujícími minimální nebo maximální výši hladiny kondenzátu. Údaj z čidla je přiváděn do elektronického systému. Pokud je hladina v maximálním stavu, jednotka pustí elektrický proud na cívku solenoidového ventilu (5,6), který se otevře a odpouští kondenzát na výstup (8) k němuž je připojena odpadní hadice (9). Jakmile hladina poklesne, ventil se zavírá.

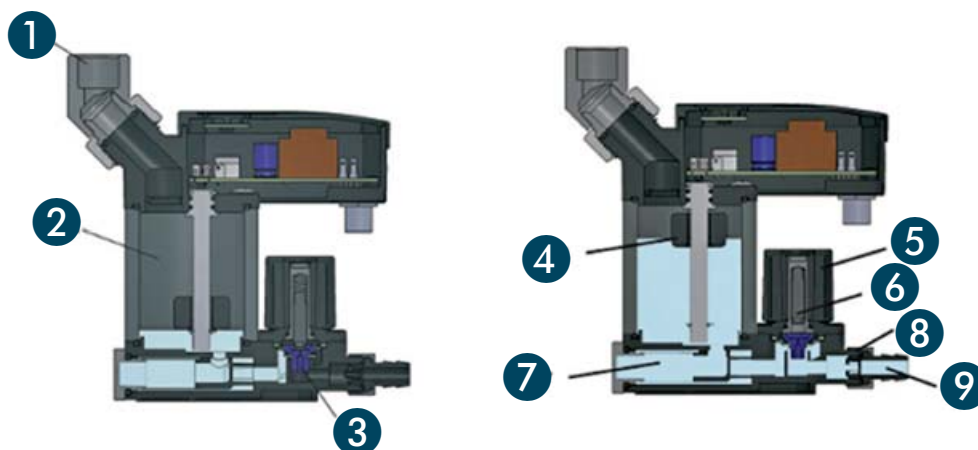

Tímto principem se odpouští pouze kondenzát a žádný vzduch, což zamezuje případným únikům a zvýšeným nákladům na spotřebu vzduchu. Kromě standardního chodu je elektronický odpouštěč vybaven detekcí možného zablokování systému a dokáže upozornit obsluhu na problém buď na panelu nebo dálkovým připojením. Před nečistotami je mechanika ventilu chráněna filtrem (7).

## Elektronické odpouštěče LogiDrain

- nejmodernější systém odpuštění kondenzátu s automatickým řízením chodu, detekcí závad a bez vypouštění vzduchu
- vitonová FKM membrána pro dlouhou životnost, tělo z anodizovaného hliníku s vytvrzeným povrchem extrémně odolným kondenzátu
- dvojitě filtrační sítka chránící před zanešením ventilového systému, snímání hladiny pomocí dvou kapacitních čidel
- nastavitelné připojení umožňuje rychlou montáž v různých směrech, elektrické připojení pomocí konektoru DIN 43650B
- výstup s alarmy pro dálkovou správu pomocí 4-pólového konektoru M12; řídicí panel se dvěma LED signalizacemi a testovacím tlačítkem
- určeno pro efektivní bezztrátové odpuštění kondenzátu ze sušiček, tlakových nádob a filtrů



Odpouštěče kondenzátu LogiDrain											
	Obj.č.	Výkon zařízení (l/min)			Tlak (bar)	Připojení	Napětí (V/Hz)	Rozměry (mm)			Hmotnost (kg)
		kompresor	sušička	filtr				d	š	v	
•	LD200	15 000	30 000	150 000	16	1/2"	230/50	132	132	164	0,7
○	LD202	30 000	60 000	300 000	16	1/2"	230/50	132	193	224	1,2
○	LD203	158 333	316 667	1 583 333	16	1/2"	230/50	132	208	240	2,8
•	LD-MK	servisní sada pro roční údržbu									

## Elektronické odpouštěče EMD

- moderní systém odpuštění kondenzátu s automatickým řízením chodu, detekcí závad a bez vypouštění vzduchu
- tělo z polyamidu PA s kompaktními rozměry, možnost horizontální i vertikální instalace
- přímo řízený samočistící ventil - patentované řešení, integrované filtrační sítka
- snímání hladiny kondenzátu pomocí kapacitního čidla, k dispozici servisní sada pro pravidelnou roční údržbu
- model EMD12C je vybaven výstupem s alarmy pro dálkovou správu, řídicí panel s LED signalizací a testovacím tlačítkem
- určeno pro efektivní bezztrátové odpuštění kondenzátu ze sušiček, tlakových nádob a filtrů



Odpouštěče kondenzátu EMD											
	Obj.č.	Výkon zařízení (l/min)			Tlak (bar)	Připojení	Napětí (V/Hz)	Rozměry (mm)			Hmotnost (kg)
		kompresor	sušička	filtr				d	š	v	
○	EMD12	7 400	14 900	74 400	16	1/2"	230/50	133	76	147	0,55
○	EMD12C	7 400	14 900	74 400	16	1/2"	230/50	133	76	147	0,55
○	EMD-MK	servisní sada pro roční údržbu									

## Elektronické odpouštěče ECDB

- moderní systém odpuštění kondenzátu s automatickým řízením chodu, detekcí závad a bez vypouštění vzduchu
- tělo z eloxovaného hliníku, dvojitě připojení - shora a ze zadní strany těla odpouštěče
- přímo řízený samočistící ventil - patentované řešení, integrované filtrační sítka
- snímání hladiny kondenzátu pomocí kapacitního čidla, k dispozici servisní sady pro pravidelnou roční údržbu
- výstup s alarmy pro dálkovou správu, řídicí panel s LED signalizací a testovacím tlačítkem
- určeno pro efektivní bezztrátové odpuštění kondenzátu ze sušiček, tlakových nádob a filtrů



Odpouštěče kondenzátu ECDB											
	Obj.č.	Výkon zařízení (l/min)			Tlak (bar)	Připojení	Napětí (V/Hz)	Rozměry (mm)			Hmotnost (kg)
		kompresor	sušička	filtr				d	š	v	
•	ECDB-15	9 300	18 600	93 000	16	1/2"	230/50	120	82	125	0,9
•	ECDB-40	23 500	47 000	235 000	16	1/2"	230/50	120	82	125	0,9
○	ECDB-90	48 500	97 000	485 000	16	1/2"	230/50	120	82	135	1,1
○	ECDB-150	89 300	178 600	893 000	16	1/2"	230/50	120	82	150	1,2
○	ECDB-15MK	servisní sada pro roční údržbu - pro modely ECDB-15 a ECDB-40									
○	ECDB-90MK	servisní sada pro roční údržbu - pro model ECDB-90									
○	ECDB-150MK	servisní sada pro roční údržbu - pro model ECDB-150									

## Elektronické odpouštěče CDI

- moderní systém odpuštění kondenzátu s automatickým řízením chodu, detekcí závad a bez vypouštění vzduchu
- závitové připojení z horní strany těla odpouštěče, LED signalizace a testovacím tlačítkem
- přímo řízený samočistící ventil - patentované řešení, integrované filtrační sítka; snímání hladiny kondenzátu pomocí kapacitního čidla
- určeno pro efektivní bezztrátové odpuštění kondenzátu ze sušiček, tlakových nádob a filtrů



Odpouštěče kondenzátu CDI											
	Obj.č.	Výkon zařízení (l/min)			Tlak (bar)	Připojení	Napětí (V/Hz)	Rozměry (mm)			Hmotnost (kg)
		kompresor	sušička	filtr				d	š	v	
•	CDI16B	27 900	55 800	279 000	16	1/2"	230/50	165	85	115	0,95

**Důležité upozornění:** výkony u všech odpouštěčů na této straně jsou uvedeny pro klimatickou oblast střední Evropy.

## Časové odpouštěče TD16

- časové odpouštěče pro spolehlivé odstranění vody a kapalin ze systémů stlačeného vzduchu
- možnost nastavení periodicity a doby odpouštění v rozsahu 0,5–45 min a 0–10 s pomocí ovládacích koleček
- určeno pro automatické odpouštění kondenzátu ze sušiček, tlakových nádob, filtrů a cyklónových odlučovačů
- tříbarevná LED signalizace stavu: červená - vypnuto, zelená - zapnuto, oranžová – ventil otevřen

Časové odpouštěče TD16									
Obj.č.	Odpouštění (l/h)	Tlak (bar)	Připojení	Napětí (V/Hz)	Rozměry (mm)			Hmotnost (kg)	
					d	š	v		
• TD16	95	16	1/2"	230/50	97	68	92	0,35	



## Časové odpouštěče TD

- odpouštěcí solenoidové ventily ovládané časovým relé
- možnost nastavení periodicity a doby odpouštění v rozsahu 0,5–45 min a 0–10 s pomocí ovládacích koleček
- pomocné ruční uzavření ventilu páčkou, tělo ventilu z mosazi nebo z nerezové oceli
- určeno pro automatické odpouštění kondenzátu ze sušiček, tlakových nádob a filtrů

Časové odpouštěče kondenzátu TD										
Obj.č.	Odpouštění (l/h)	Tlak (bar)	Připojení	Pozice časovače	Tělo ventilu	Napětí (V/Hz)	Rozměry (mm)			
							d	š	v	
○ TD16M	95	16	1/2"	na šířku	mosaz	230/50	77	79	93	
• TD16S	95	16	1/2"	na výšku	mosaz	230/50	88	91	123	
○ TD25M	95	25	1/2"	na šířku	mosaz	230/50	77	79	93	
○ TD25S	95	25	1/2"	na výšku	mosaz	230/50	88	91	123	
○ TD50M	95	50	1/2"	na šířku	mosaz	230/50	77	79	93	
○ TD50S	95	50	1/2"	na výšku	mosaz	230/50	88	91	123	
○ TD16MR	95	16	1/2"	na šířku	nerez	230/50	77	79	93	
○ TD16MS	95	16	1/2"	na výšku	nerez	230/50	88	91	123	



TD16M - orientace na šířku



TD16S orientace na výšku

## Plovákové odpouštěče AOK

- odpouštěcí ventily pro odpouštění kondenzátu ze systému stlačeného vzduchu pracující na plovákovém principu
- provedení AOK20B pro externí montáž z vnější strany zařízení na úpravu vzduchu a pro velké množství kondenzátu
- provedení AOK16B pro interní montáž do vnitřní strany nádobek filtrů
- závitové připojení vstupu, výstup odpouštění s trnem pro připojení hadičky

Plovákové odpouštěče AOK									
Obj.č.	Odpouštění (l/h)	Tlak (bar)	Připojení	Odpouštění	Rozměry (mm)			Hmotnost (kg)	
					d	š	v		
• AOK20B	167	20	1/2"	8 mm	135	110	130	0,60	
• AOK16B	-	16	1/2"	8 mm	39	39	90	0,04	



AOK16B

AOK20B

## Manuální odpouštěče MCD

pro ruční odpouštění kondenzátu

- jednoduché odpouštěče pro ruční odpouštění kondenzátu
- závitové připojení pro montáž na filtry, tlakové nádoby a cyklónové odpouštěče

Manuální odpouštěče kondenzátu MCD						
Obj.č.	Tlak (bar)	Teplota (°C)	Připojení	Rozměry (mm)		Hmotnost (g)
				SW	výška	
• MCD	20	+1,5 až +65	1/2"	24	39	60



související zboží:

Hadice  
str. 342



Potrubní rozvody  
str. 812

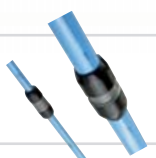

Kohouty  
str. 427



Šroubení  
str. 64



## Separátory voda-olej WOSM

pro odloučení vody z kondenzátu

- separátory voda-olej oddělují chemickou cestou z kondenzátu olej a pevné nečistoty od vody
- vysoké snížení nákladů na likvidaci kondenzátu, který musí být standardně likvidován v systému olejového hospodářství
- dvoustupňová separace za použití oleofilního PP-filtru a aktivního uhlí
- univerzální použití kompatibilní se všemi typy odpuštění a pro různé druhy olejů; zbytková hodnota oleje < 20 ppm



Separátory voda-olej WOSM								
	Obj.č.	Kapacita vzduchu		Zbytkový olej (ppm)	Rozměry (mm)			Hmotnost (kg)
		(l/min)	(m <sup>3</sup> /h)		d	š	v	
•	WOSM-1	1 000	60	< 20	132	107	405	1,5
•	WOSM-2	2 000	120	< 20	132	107	615	1,9

Náhradní náplně pro separátory WOSM			
	Obj.č.	Obsah náplně	Typ separátoru
•	WOSM-1AP	kombinovaná kartuše PP + akt. uhlí	WOSM-1
•	WOSM-2AP	kombinovaná kartuše PP + akt. uhlí	WOSM-2

## Separátory voda-olej WOS

pro odloučení vody z kondenzátu

- separátory voda-olej oddělují chemickou cestou z kondenzátu olej a pevné nečistoty od vody
- vysoké snížení nákladů na likvidaci kondenzátu, který musí být standardně likvidován v systému olejového hospodářství
- dvoustupňová separace za použití oleofilního PP-filtru a aktivního uhlí
- univerzální použití kompatibilní se všemi typy odpuštění a pro různé druhy olejů; zbytková hodnota oleje < 10 ppm



Separátory voda-olej WOS								
	Obj.č.	Kapacita vzduchu		Zbytkový olej (ppm)	Rozměry (mm)			Hmotnost (kg)
		(l/min)	(m <sup>3</sup> /h)		d	š	v	
•	WOS-4	4 000	240	10	407	185	404	1,7
•	WOS-8	8 000	480	10	650	250	650	1,9
○	WOS-20	20 000	1 200	10	800	350	1 000	1,9
○	WOS-35	35 000	2 100	10	1 100	350	1 150	2,0

Náhradní náplně pro separátory WOS			
	Obj.č.	Obsah náplně	Typ separátoru
•	WOS-4A	aktivní uhlí	WOS-4
•	WOS-8A	aktivní uhlí	WOS-8
○	WOS-20A	aktivní uhlí	WOS-20
○	WOS-35A	aktivní uhlí	WOS-35
•	WOS-4P	PP filtr	WOS-4
•	WOS-8P	PP filtr	WOS-8
○	WOS-20P	PP filtr	WOS-20
○	WOS-35P	PP filtr	WOS-35



Testovací papírky pro separátory voda-olej		
	Obj.č.	Popis
•	WOS-TP	sada 10 ks testovacích papírků

# PSA-generátory dusíku a kyslíku

vlastní výroba technických plynů

V mnoha průmyslových aplikacích se využívají technické plyny, mezi které patří i plynný dusík a kyslík. Do nedávné doby bylo možno získávat tyto plyny pouze od tradičních dodavatelů ve formě lahví nebo z kryogenních nádrží. Moderní technologie generátorů pracujících na principech střídavé tlakové adsorpce PSA umožňuje uživatelům vyrobit si dusík a kyslík ze stlačeného vzduchu a to v různé potřebné čistotě a s výrazně nižšími náklady na technický plyn.

## Výrobní principy:

PSA generátor je vybaven dvěma výrobními sloupci, které jsou naplněny molekulárním sítem, což je granulovitý materiál, který na svém povrchu a v dutinách zachycuje veškeré molekulární složky stlačeného vzduchu, vyjma plynu, který potřebujeme separovat a který prochází na výstup. Po určitém času je výrobní sloupec saturován nečistotami a není proto schopen dodávat více čistého plynu. V tomto okamžiku dochází k aktivaci druhého výrobního sloupce pomocí ventilového systému řízeného z PLC. Nasycený sloupec odvětrává během této doby svůj obsah do atmosféry a je profukován malým proudem plynu vyrobeného druhým sloupcem. Následně se proces přepnutí sloupců opakuje.

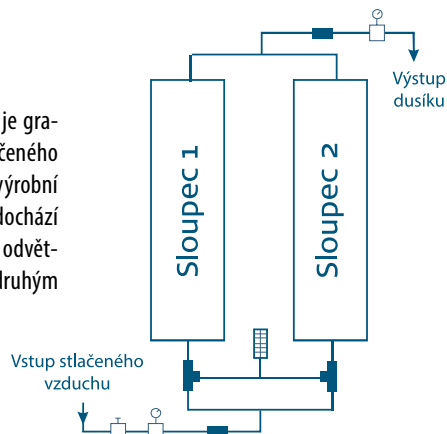

ventilový systém pro ovládání chodu výrobních sloupců

výrobní sloupec naplnění molekulárním sítem umožňuje separaci dusíku o čistotě až 99,999% a kyslíku s čistotou až 95%

řídicí systém ovládající chod stroje vybavený programovatelným automatem s nízkou spotřebou el. energie do 200W

výstup dusíku s tlakem do 10 bar či kyslíku s tlakem do 6 bar s možnostmi vybavení o snímání průtoku, tlaku či čistoty dodávaného plynu a s výstupní filtrací a regulací dodávaného tlaku

vstup stlačeného vzduchu s regulátorem tlaku

## Schéma zapojení technologie generátorů PSA

Pro vlastní výrobu dusíku nebo kyslíku je zapotřebí instalovat kompletní technologii výroby, která se sestává z následujících komponent pro výrobu a úpravu vzduchu, generování plynu, jeho vyčištění, akumulaci a případné dotlačení na vyšší tlak:

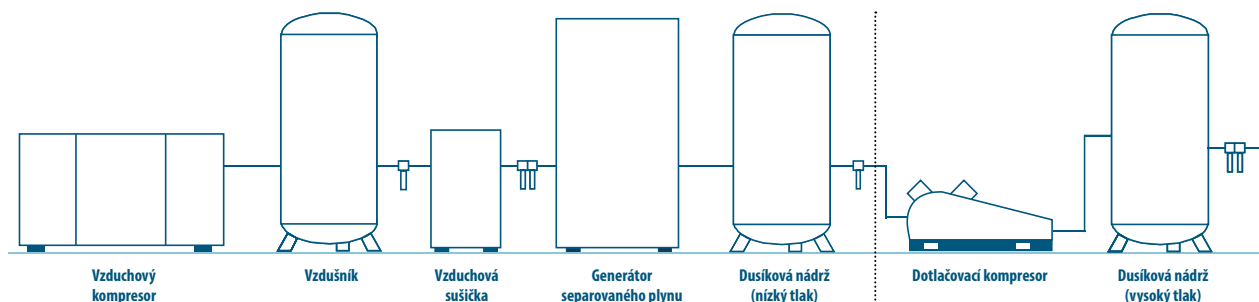

Technologie pro nízký tlak do 10 bar

Dotlačení na vysoký tlak

## Generátory dusíku NitroGEN

pro průmyslové aplikace

- generátory pracující na principu střídavé tlakové adsorpce PSA separující plynný dusík ze stlačeného vzduchu
- výrobní sloupce naplněné karbonovým molekulárním sítím CMS o prvotřídní kvalitě
- nízká spotřeba stlačeného vzduchu, dlouhodobě garantovaný výkon se zárukou 10 let na molekulární síto
- maximální vstupní tlak vzduchu až 10 bar, nízký tlakový spád okolo 0,5 bar
- řízení chodu pomocí programovatelného automatu s minimálním příkonem
- možnost dodávky zařízení s různou čistotou až do 99,999% (dusík 5.0) a pro rozličné pásmo výrobních objemů
- různé velikosti a konstrukční zástavby s mnoha uživatelskými benefity a ojedinělými technickými prvky
- od velikosti NG150 je nutné instalovat za generátor navíc tlakovou nádobu pro zpětné plnění napomáhající regeneraci
- **důležité upozornění:** vzduch pro výrobu dusíku musí být dodán o kvalitě ISO 8573-1 vyhovující třídě 1-4-1

sysadvantage



Generátory dusíku NitroGEN – skříňová zástavba											
Obj.č.	Čistota 99 %		Čistota 99,9 %		Čistota 99,99 %		Rozměry (mm)			Hmotnost (kg)	
	Výkon N <sub>2</sub>	Spotř. vzduch	Výkon N <sub>2</sub>	Spotř. vzduch	Výkon N <sub>2</sub>	Spotř. vzduch	d	š	v		
o NG2-...	0,55	1,29	0,35	1,05	0,21	0,92	650	250	800	55	
o NG5-...	1,20	2,81	0,75	2,29	0,45	1,99	650	250	800	60	
o NG10-...	2,48	5,84	1,56	4,76	0,93	4,14	650	250	800	65	
o NG15-...	4,22	9,92	2,65	8,08	1,58	7,03	650	250	800	70	
o NG30-...	8,17	19,20	5,13	15,65	3,06	13,62	1 000	400	1 400	200	
o NG50-...	11,32	26,59	7,10	21,67	4,24	18,86	960	750	1 820	610	
o NG90-...	24,25	56,99	15,22	46,43	9,08	40,41	1 850	750	1 820	850	
o NG120-...	36,19	85,04	22,72	69,29	13,55	60,30	1 500	700	1 820	1 000	
o NG150-...	48,50	113,99	30,45	92,87	18,16	80,83	1 500	700	1 820	1 100	

Poznámka: výkony jsou uvedeny v Nm<sup>3</sup>/h při tlaku vstupního vzduchu 10 bar; pro výkonové parametry při jiném tlaku nebo čistotách nás kontaktujte

**Důležité:** při objednání uveďte za objednáč. číslo místo symbolu ... požadovanou čistotu dle následujícího klíče; např. NG30-40 pro generátor NG30 s dodávanou čistotou dusíku 99,99%

čistota	95%	96%	97%	98%	99%	99,5%	99,9%	99,95%	99,98%	99,99%	99,995%	99,998%	99,999%
obj. kód	15	16	17	18	20	25	30	35	38	40	45	48	50

6

sysadvantage



Generátory dusíku NitroGEN – věžová konstrukce											
Obj.č.	Čistota 99 %		Čistota 99,9 %		Čistota 99,99 %		Rozměry (mm)			Hmotnost (kg)	
	Výkon N <sub>2</sub>	Spotř. vzduch	Výkon N <sub>2</sub>	Spotř. vzduch	Výkon N <sub>2</sub>	Spotř. vzduch	d	š	v		
o NG50T-...	11,32	26,59	7,10	21,67	4,24	18,86	900	900	1 820	400	
o NG90T-...	24,25	56,99	15,22	46,43	9,08	40,41	900	900	2 150	500	
o NG120T-...	36,19	85,04	22,72	69,29	13,55	60,30	1 400	700	2 300	600	
o NG150T-...	48,50	113,99	30,45	92,87	18,16	80,83	1 400	700	2 300	700	
o NG250-...	65,94	154,95	41,39	126,25	24,69	109,88	1 400	700	2 200	850	
o NG325-...	75,07	176,41	47,13	143,74	28,11	125,09	1 800	1 100	2 500	1 250	
o NG400-...	98,82	232,23	62,04	189,21	37,01	164,67	1 800	1 100	2 300	1 600	
o NG600-...	136,60	321,01	85,76	261,56	51,15	227,63	2 000	1 100	2 900	2 000	
o NG800-...	208,61	490,23	130,96	399,44	78,12	347,63	2 000	1 100	3 100	2 500	
o NG1000-...	258,40	607,25	162,22	494,78	96,76	430,60	2 100	1 100	3 000	2 800	
o NG1200-...	295,50	694,42	185,51	565,80	110,65	492,41	2 100	1 000	3 500	3 000	
o NG2400-...	484,19	1 137,85	303,97	927,10	181,32	806,85	2 400	1 200	4 000	4 800	
o NG3600-...	758,94	1 783,51	476,45	1 453,18	284,20	1 264,7	2 800	1 400	4 100	5 800	

Poznámka: výkony jsou uvedeny v Nm<sup>3</sup>/h při tlaku vstupního vzduchu 10 bar; pro výkonové parametry při jiném tlaku nebo čistotách nás kontaktujte

**Důležité:** při objednání uveďte za objednáč. číslo místo symbolu ... požadovanou čistotu dle následujícího klíče; např. NG90T-40 pro generátor NG90T s dodávanou čistotou dusíku 99,99%

čistota	95%	96%	97%	98%	99%	99,5%	99,9%	99,95%	99,98%	99,99%	99,995%	99,998%	99,999%
obj. kód	15	16	17	18	20	25	30	35	38	40	45	48	50

související zboží:

Kompresory  
str. 797



Sušičky  
str. 527



Filtry  
str. 534



Potravní rozvody  
str. 812



## Generátory dusíku NitroGEN F1 a Truck

pro huštění pneumatik

- malé generátory vyvinuté speciálně pro aplikaci huštění pneumatik v pneuservisech, dílnách dopravních podniků apod.
- generátory pracující na principu střídavé tlakové adsorpce PSA separující plynný dusík ze stlačeného vzduchu
- výrobní sloupce naplněné molekulárním sítím CMS o prvotřídní kvalitě s nízkou spotřebou vzduchu
- řízení chodu pomocí programovatelného automatu s minimálním příkonem
- **důležité upozornění:** vzduch pro výrobu dusíku musí být dodán o kvalitě ISO 8573-1 vyhovující třídě 1-4-1



Generátory dusíku NitroGEN – pro huštění pneumatik										
	Obj.č.	Výkon N <sub>2</sub> (l/min)	Spotř. vzduch (l/min)	Čistota	Vstupní tlak (bar)	Výstupní tlak (bar)	Rozměry (mm)			Hmotnost (kg)
							d	š	v	
○	NT-F1S	30	100	97%	7,5	7	650	250	800	40
○	NT-F1	50	160	97%	7,5	7	650	250	800	56
○	NT-TS	80	300	97%	12	11	650	250	800	40
○	NT-T	120	400	97%	12	11	650	250	800	56

## Generátory kyslíku OxyGEN

pro průmyslové aplikace

- generátory pracující na principu střídavé tlakové adsorpce PSA separující plynný kyslík ze stlačeného vzduchu
- výrobní sloupce naplněné zeolitovým molekulárním sítím ZMS o prvotřídní kvalitě
- nízká spotřeba stlačeného vzduchu, dlouhodobě garantovaný výkon se zárukou 10 let na molekulární síto
- maximální vstupní tlak vzduchu až 6,5 bar, nízký tlakový spád okolo 0,5 bar
- řízení chodu pomocí programovatelného automatu s minimálním příkonem
- možnost dodávky zařízení s různou čistotou až do 95 % (kyslík 1.5) a pro rozličné pásmo výrobních objemů
- od velikosti OX35 je nutné instalovat za generátor navíc tlakovou nádobu pro zpětné plnění napomáhající regeneraci
- **důležité upozornění:** vzduch pro výrobu kyslíku musí být dodán o kvalitě ISO 8573-1 vyhovující třídě 1-4-1



Generátory kyslíku OxyGEN - skříňová zástavba											
	Obj.č.	Čistota 90 %		Čistota 93 %		Čistota 95 %		Rozměry (mm)			Hmotnost (kg)
		Výkon O <sub>2</sub>	Spotř. vzduch	Výkon O <sub>2</sub>	Spotř. vzduch	Výkon O <sub>2</sub>	Spotř. vzduch	d	š	v	
○	OX2-...	0,15	1,56	0,14	1,56	0,13	1,56	600	300	1 100	50
○	OX5-...	0,32	3,24	0,29	3,23	0,26	3,23	600	300	1 000	60
○	OX10-...	0,77	7,83	0,71	7,81	0,62	7,80	600	300	1 000	75
○	OX15-...	1,09	11,07	1,01	11,06	0,88	11,04	600	300	1 200	100

Poznámka: výkony jsou uvedeny v Nm<sup>3</sup>/h při tlaku vstupního vzduchu 6,5 bar; pro výkonové parametry při jiném tlaku nebo čistotách nás kontaktujte

Generátory kyslíku OxyGEN - věžová konstrukce											
	Obj.č.	Čistota 90 %		Čistota 93 %		Čistota 95 %		Rozměry (mm)			Hmotnost (kg)
		Výkon O <sub>2</sub>	Spotř. vzduch	Výkon O <sub>2</sub>	Spotř. vzduch	Výkon O <sub>2</sub>	Spotř. vzduch	d	š	v	
○	OX35-...	3,35	34,15	3,05	33,55	2,68	33,48	900	900	1 600	300
○	OX50-...	5,35	53,30	4,51	50,58	3,77	47,12	900	900	1 800	400
○	OX70-...	7,35	72,44	5,98	67,61	4,86	60,77	900	900	2 150	500
○	OX90-...	10,22	100,64	8,31	93,93	6,75	84,43	1 400	700	2 300	600
○	OX110-...	13,08	128,84	10,64	120,25	8,65	108,08	1 400	700	2 300	800
○	OX150-...	17,44	171,78	14,19	160,33	11,53	144,10	1 400	700	2 000	1 000
○	OX200-...	27,58	271,67	22,44	253,56	18,23	227,89	2 000	1 100	2 800	1 200
○	OX300-...	34,48	339,59	28,05	316,95	22,79	284,87	2 000	1 100	3 300	1 300
○	OX400-...	45,04	443,65	36,64	414,07	29,77	372,16	2 000	1 100	3 000	1 500
○	OX500-...	58,58	577,02	47,66	538,55	38,72	484,04	2 000	1 100	2 900	1 800
○	OX800-...	88,97	876,35	72,38	817,92	58,81	735,13	2 100	1 200	3 300	2 000

Poznámka: výkony jsou uvedeny v Nm<sup>3</sup>/h při tlaku vstupního vzduchu 6,5 bar; pro výkonové parametry při jiném tlaku nebo čistotách nás kontaktujte

**Důležité:** při objednání uveďte za objednací číslo místo symbolu ... požadovanou čistotu dle následujícího klíče; např. OX110-13 pro generátor OX110 s dodávanou čistotou kyslíku 93%

čistota	85%	90%	93%	95%
obj. kód	05	10	13	15



## Úpravné jednotky – přehled modelových řad

Každé výrobní zařízení potřebuje stlačený vzduch s jinými parametry. Pro řešení lokální úpravy stlačeného vzduchu nabízíme celkem osm modelových řad úpravných jednotek, které uspokojí potřeby každé aplikace. Úpravné jednotky jsou tvořeny základními komponenty v různých velikostech a jejich zástavbovými kombinacemi. Nejedná se již pouze o tradiční regulátory tlaku, filtry a olejovače, ale moderní řady řešení pro lokální úpravu poskytují mnohem víc! V modulárních řadách nabízíme i další stavební komponenty jako jsou uzavírací ventily, ventily s pomalým náběhem, rozbočovací moduly, filtry s vyšší úrovní filtrace, precizní regulátory nebo třeba membránové sušičky. S tak širokým výběrem určitě naleznete výrobek, který se bude přesně a perfektně bez kompromisů hodit pro potřeby koncového spotřebiče stlačeného vzduchu.

### řada A1

levné řešení



### řada MW Plastic

malé rozměry



### řada MW Metal

robustní provedení



### řada Combibloc

úspora místa



koncepte	filtr-regulátor-olejovač	filtr-regulátor-olejovač	filtr-regulátor-olejovač	filtr-regulátor-olejovač
materiál	hliník	plast	ocel	zinková slitina
tlak	10 bar	13 bar	18 bar	16 bar
rozměry	1/4" až 1"	1/8" až 1/4"	1/4" až 1"	1/4" až 1"

### řada Standard

velké průtoky



### řada Futura

modulární koncepte



### řada Variobloc

modulární a robustní



### řada Stainless

nerozové řešení



koncepte	filtr-regulátor-olejovač	modulární	modulární	filtr-regulátor-olejovač
materiál	hliník	plast PA66 Grivory	zinková slitina	neroz AISI 316L
tlak	25 bar	16 bar	20 bar	50 bar
rozměry	1/2" až 2"	1/4" až 1"	1/4" až 1"	1/8" až 1"

# Jednotky pro úpravu stlačeného vzduchu

řada A1, vstupní tlak do 10 bar

- řada úpravných jednotek se širokým výběrem rozměrů a příslušenství
- filtry standardně s 25 µm vložkou a poloautomatickým odpouštěcím ventilem
- použité materiály: tělo - lakovaný hliník, nádoby - polykarbonát, vložky - sintrovaný bronz
- pracovní tlak do 10 bar, pracovní teplota 0 až +60 °C
- použití zejména v průmyslu, laboratorní, měřicí a regulační technice

**VÝHODNÁ  
CENA!**

Regulátory tlaku AR									
	Obj. č.	Závit	Vstupní tlak (bar)	Rozsah (bar)	Průtok (l/min)	Závit pro manometr	Rozměry (mm)		
							Výška	Šířka	Hloubka
•	AR14	G 1/4"	10	0,5-8,5	550	G1/8"	89	41	40
•	AR38	G 3/8"	10	0,5-8,5	2 500	G1/8"	123	53	52
•	AR12	G 1/2"	10	0,5-8,5	6 000	G1/4"	145	70	70
•	AR10	G 1"	10	0,5-8,5	8 000	G1/4"	164	90	86

Manometr a upevňovací úhelník jsou součástí dodávky.

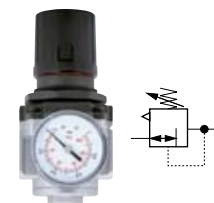

Regulátory tlaku s filtrem 25 µm - typ AFR									
	Obj. č.	Závit	Vstupní tlak (bar)	Rozsah (bar)	Průtok (l/min)	Závit pro manometr	Rozměry (mm)		
							Výška	Šířka	Hloubka
•	AFR14	G 1/4"	10	0,5-8,5	750	G1/8"	173	41	40
•	AFR38	G 3/8"	10	0,5-8,5	2 000	G1/8"	213	53	52
•	AFR12	G 1/2"	10	0,5-8,5	4 000	G1/4"	264	70	70
•	AFR10	G 1"	10	0,5-8,5	5 500	G1/4"	346	90	86

Manometr a upevňovací úhelník jsou součástí dodávky.

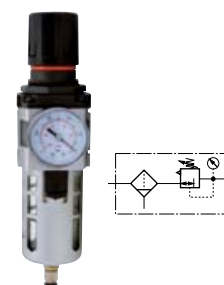

Filtry AF, filtrační schopnost 25 µm									
	Obj. č.	Závit	Vstupní tlak (bar)	Nádobka (ccm)	Průtok (l/min)	Filtrační vložka (µm)	Rozměry (mm)		
							Výška	Šířka	Hloubka
•	AF14	G 1/4"	10	15	750	25	113	41	40
•	AF38	G 3/8"	10	20	1 500	25	139	53	52
•	AF12	G 1/2"	10	45	4 000	25	175	70	70
•	AF10	G 1"	10	130	7 000	25	255	90	86



Olejovače AL									
	Obj. č.	Závit	Vstupní tlak (bar)	Nádobka (ccm)	Průtok (l/min)	Rozměry (mm)			
						Výška	Šířka	Hloubka	
•	AL14	G 1/4"	10	25	800	118	41	40	
•	AL38	G 3/8"	10	50	1 700	140	53	52	
•	AL12	G 1/2"	10	130	5 000	177	70	70	
•	AL10	G 1"	10	130	7 000	254	90	86	

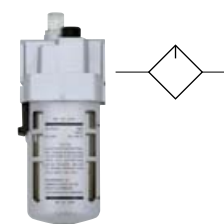

Úpravné jednotky 2-dílné typ AFRL									
	Obj. č.	Závit	Vstupní tlak (bar)	Rozsah (bar)	Průtok (l/min)	Závit pro manometr	Rozměry (mm)		
							Výška	Šířka	Hloubka
•	AFRL14	G 1/4"	10	0,5-8,5	500	G1/8"	173	92	40
•	AFRL38	G 3/8"	10	0,5-8,5	1 700	G1/8"	213	118	52
•	AFRL12	G 1/2"	10	0,5-8,5	3 000	G1/4"	264	154	70
•	AFRL10	G 1"	10	0,5-8,5	4 000	G1/4"	346	195	86

Manometr a upevňovací úhelník jsou součástí dodávky.



související zboží:

Rychlospojky  
str. 155



Nástrčné spojky  
str. 18



Hadice  
str. 342



Potravní rozvody  
str. 812



## Jednotky pro úpravu stlačeného vzduchu

příslušenství a náhradní díly



ASR



ASFL

Upevňovací úhelníky			
	Obj. č.	Pro výrobky	Rozměr
•	ASR14	AR14, AFR14	1/4"
•	ASR38	AR38, AFR38	3/8"
•	ASR12	AR12, AR10, AFR12, AFR10	1/2" - 1"
•	ASFL14	AF14, AL14	1/4"
•	ASFL38	AF38, AL38	3/8"
•	ASFL12	AF12, AL12	1/2"
•	ASFL10	AF10, AL10	1"



Filtreační vložky				
	Obj. č.	Pro výrobky	Filtreační schopnost	Rozměr
•	ACA25-14	AF14, AFR14, AFRL14	25 µm	1/4"
•	ACA25-38	AF38, AFR38, AFRL38	25 µm	3/8"
•	ACA25-12	AF12, AFR12, AFRL12	25 µm	1/2"
•	ACA25-10	AF10, AFR10, AFRL10	25 µm	1"
•	ACA5-14	AF14, AFR14, AFRL14	5 µm	1/4"
•	ACA5-38	AF38, AFR38, AFRL38	5 µm	3/8"
•	ACA5-12	AF12, AFR12, AFRL12	5 µm	1/2"
•	ACA5-10	AF10, AFR10, AFRL10	5 µm	1"



AFTM



ALTM

Nádoby				
	Obj. č.	Pro výrobky	Materiál	Rozměr
•	AFTM-38	AF38, AFR38, AFRL38	kov	3/8"
•	AFTM-12	AF12, AFR12, AFRL12	kov	1/2"
•	AFTM-10	AF10, AFR10, AFRL10	kov	1"
•	ALTM-38	AL38, AFRL38	kov	3/8"
•	ALTM-12	AL12, AFRL12	kov	1/2"
•	ALTM-10	AL10, AFRL10	kov	1"



Manometry					
	Obj. č.	Rozsah	Průměr	Závit	Pro rozměry
•	MZ01-14	0-10 bar	40 mm	G 1/8"	1/4"
•	MZ02-15	0-16 bar	50 mm	G 1/8"	3/8"
•	MZ03-15	0-16 bar	63 mm	G 1/4"	1/2" - 1"



Membrány pro regulátory tlaku				
	Obj. č.	Pro výrobky	Materiál	Pro rozměry
•	AMR14	AR14, AFR14, AFRL14	NBR	1/4"
•	AMR38	AR38, AFR38, AFRL38	NBR	3/8"
•	AMR12	AR12, AFR12, AFRL12	NBR	1/2"
•	AMR10	AR10, AFR10, AFRL10	NBR	1"



Olejznaný pro olejovače				
	Obj. č.	Pro výrobky	Materiál	Pro rozměry
•	AOL14	AL14, AL38, AL12	plast	1/4" - 3/8" - 1/2"
•	AOL10	AL10	plast	1"

## Jednotky pro úpravu stlačeného vzduchu

plastová řada MW, vstupní tlak do 13 bar

- regulátory tlaku: vysoká stabilita výstupního tlaku, možnost volby montáže, vybavené aretací
- filtry: odloučení nečistot a kondenzátu odstředivým zrychlením, poloautomatické odpouštění
- olejovače: pro plynulou dodávku oleje s možností regulace
- regulátory s filtrem: kompaktní provedení – šetří místo i náklady
- úpravné jednotky: komplexní úprava v jednom zařízení, veškeré výhody samostatných částí
- použití zejména v laboratorní, měřicí a regulační technice

Regulátory tlaku DM, plastové								
	Obj. č.	Závit	Vstupní tlak (bar)	Rozsah (bar)	Průtok (NI/min)	Manometr	Rozměry (mm)	
							Výška	Šířka
•	DM18P	G 1/8"	13	0-8	600	MZ01-14	77	40
•	DM14P	G 1/4"	13	0-8	600	MZ01-14	77	40

Manometr není součástí dodávky, objednávejte samostatně!

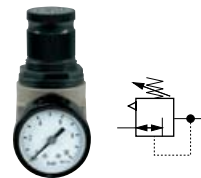

Regulátory tlaku s filtrem FDM, plastové								
	Obj. č.	Závit	Vstupní tlak (bar)	Rozsah (bar)	Průtok (NI/min)	Manometr	Rozměry (mm)	
							Výška	Šířka
•	FDM18P	G 1/8"	13	0-8	600	MZ01-14	156	40
•	FDM14P	G 1/4"	13	0-8	600	MZ01-14	156	40

Manometr není součástí dodávky, objednávejte samostatně!



Filtry FWA, plastové								
	Obj. č.	Závit	Vstupní tlak (bar)	Nádobka (ccm)	Filtr (µm)	Průtok (NI/min)	Rozměry (mm)	
							Výška	Šířka
•	FWA18P	G 1/8"	13	16	20	1 200	100	40
•	FWA14P	G 1/4"	13	16	20	1 200	100	40



Olejovače N, plastové								
	Obj. č.	Závit	Vstupní tlak (bar)	Nádobka (ccm)	Průtok (NI/min)	Rozměry (mm)		
						Výška	Šířka	
•	N18P	G 1/8"	13	27	710	137	40	
•	N14P	G 1/4"	13	27	710	137	40	



Úpravné jednotky 2-dílné WE, plastové								
	Obj. č.	Závit	Vstupní tlak (bar)	Rozsah (bar)	Průtok (NI/min)	Manometr	Rozměry (mm)	
							Výška	Šířka
•	WE18P	G 1/8"	13	0-8	260	MZ01-14	156	80
•	WE14P	G 1/4"	13	0-8	260	MZ01-14	156	40

Manometr není součástí dodávky, objednávejte samostatně!



### související zboží:

Rychlospojky  
str. 155



Nástrčné spojky  
str. 18



Hadice  
str. 342



Potrubní rozvody  
str. 812

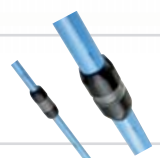

## Jednotky pro úpravu stlačeného vzduchu

kovová řada MW, vstupní tlak do 18 bar

- regulátory tlaku: vysoká stabilita výstupního tlaku, možnost volby montáže, vybavené aretací
- filtry: odloučení nečistot a kondenzátu odstředivým zrychlením, poloautomatické odpouštění
- olejovače: pro plynulou dodávku oleje s možností regulace
- regulátory s filtrem: kompaktní provedení – šetří místo i náklady
- úpravné jednotky: komplexní úprava v jednom zařízení, veškeré výhody samostatných částí
- použití zejména v průmyslu, laboratorní, měřicí a regulační technice

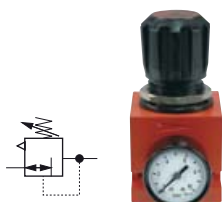

Regulátory tlaku DM, kovové								
	Obj. č.	Závit	Vstupní tlak (bar)	Rozsah (bar)	Průtok (NI/min)	Manometr	Rozměry (mm)	
							Výška	Šířka
•	DM14	G 1/4"	18	0-12	650	MZ02-15	94	42
•	DM38	G 3/8"	18	0-12	2 500	MZ02-15	130	60
•	DM12	G 1/2"	18	0-12	2 500	MZ02-15	130	60
•	DM34	G 3/4"	18	0-12	4 500	MZ03-15	184	80

Manometr není součástí dodávky, objednávejte samostatně!



Regulátory tlaku s filtrem FDM, kovové								
	Obj. č.	Závit	Vstupní tlak (bar)	Rozsah (bar)	Průtok (NI/min)	Manometr	Rozměry (mm)	
							Výška	Šířka
•	FDM14	G 1/4"	18	0-12	700	MZ02-15	190	42
•	FDM38	G 3/8"	18	0-12	2 500	MZ02-15	245	60
•	FDM12	G 1/2"	18	0-12	2 500	MZ02-15	245	60

Manometr není součástí dodávky, objednávejte samostatně!



Filtry FWA, kovové							
	Obj. č.	Závit	Vstupní tlak (bar)	Nádobka (ccm)	Průtok (NI/min)	Rozměry (mm)	
						Výška	Šířka
•	FWA14	G 1/4"	18	10	1 720	142	42
•	FWA38	G 3/8"	18	20	4 100	180	60
•	FWA12	G 1/2"	18	20	4 100	180	60
•	FWA34	G 3/4"	18	30	11 000	235	80



Olejovače N, kovové							
	Obj. č.	Závit	Vstupní tlak (bar)	Nádobka (ccm)	Průtok (NI/min)	Rozměry (mm)	
						Výška	Šířka
•	N14	G 1/4"	18	50	1 100	156	42
•	N38	G 3/8"	18	150	4 300	195	60
•	N12	G 1/2"	18	150	4 300	195	60
•	N34	G 3/4"	18	379	16 000	260	80



Úpravné jednotky 2-dílné WE, kovové								
	Obj. č.	Závit	Vstupní tlak (bar)	Rozsah (bar)	Průtok (NI/min)	Manometr	Rozměry (mm)	
							Výška	Šířka
•	WE14	G 1/4"	18	0-12	500	MZ02-15	190	84
•	WE38	G 3/8"	18	0-12	2 200	MZ02-15	245	120
•	WE12	G 1/2"	18	0-12	2 200	MZ02-15	245	120

Manometr není součástí dodávky, objednávejte samostatně!

# Jednotky pro úpravu stlačeného vzduchu

příslušenství a náhradní díly k řadám MW

Upevňovací úhelníky			
	Obj. č.	Pro řadu	Rozměr
•	UUP	plastová	1/8" - 1/4"
•	UUK1	kovová	1/4"
•	UUK2	kovová	3/8" - 1/2"
•	UUK3	kovová	3/4" - 1"



Vložky filtrů				
	Obj. č.	Pro řadu	Flitrace	Rozměr
•	VFP20	plastová	20 µm	1/8" - 1/4"
•	VFK120	kovová	20 µm	1/4"
•	VFK220	kovová	20 µm	3/8" - 1/2"
•	VFK320	kovová	20 µm	3/4" - 1"
•	VFP5	plastová	5 µm	1/8" - 1/4"
•	VFK15	kovová	5 µm	1/4"
•	VFK25	kovová	5 µm	3/8" - 1/2"
•	VFK35	kovová	5 µm	3/4" - 1"



Nádoby pro filtry				
	Obj. č.	Pro výrobek	Pro řadu	Rozměr
•	NFP	filtr	plastová	1/8" - 1/4"
•	NFK1	filtr	kovová	1/4"
•	NFK2	filtr	kovová	3/8" - 1/2"
•	NFK3	filtr	kovová	3/4" - 1"
•	NOP	olejovač	plastová	1/8" - 1/4"
•	NOK1	olejovač	kovová	1/4"
•	NOK2	olejovač	kovová	3/8" - 1/2"
•	NOK3	olejovač	kovová	3/4" - 1"



pro olejovač



pro filtr

Manometry pro DM, FDM a WE						
	Obj. č.	Rozsah	Průměr	Závit	Pro řadu	Pro rozměry
•	MZ01-14	0-10 bar	40 mm	G 1/8"	plastová	1/8" - 1/4"
•	MZ02-15	0-16 bar	50 mm	G 1/8"	kovová	1/4" - 1/2"
•	MZ03-15	0-16 bar	63 mm	G 1/4"	kovová	3/4" - 1"



Olejoznaky pro olejovače			
	Obj. č.	Pro řadu	Rozměr
•	N-OZ	plastová - kovová	1/4" - 3/8" - 1/2" - 3/4"



## Jednotky pro úpravu vzduchu

### řada Combibloc

- unikátní řešení integrace regulátoru tlaku, filtru a olejovače v minimálním zástavbovém prostoru
- dvě zástavbové velikosti s různým závitovým připojením
- pracovní tlak - varianta s plastovou nádobkou 16 bar, varianta s kovovou nádobkou 20 bar
- dvojitá plastová nádobka pro filtraci a přimazávání olejem vybavená manuálním odpouštěním
- regulátor tlaku ve třech tlakových variantách se zajištěním pomocí zatlačení kolíku
- manometr součástí dodávky; možnost čelní či volitelně i zadní montáže
- použité materiály: tělo - zinková slitina, nádobka - polykarbonát, filtrační vložka - bronz, těsnění NBR



Úpravné jednotky Combibloc – velikost 1											
	Obj. č.	Závit	Vstupní tlak (bar)	Rozsah (bar)	Nádobka (ccm)		Průtok (NI/min)	Rozměry (mm)			Hmotnost (g)
					filtr	olejovač		d	š	v	
•	423.222	G 1/4"	16	0,5-6	25	75	1 400	66	105	220	1 255
•	423.223	G 1/4"	16	0,5-10	25	75	1 400	66	105	220	1 255
•	423.224	G 1/4"	16	0,5-16	25	75	1 400	66	105	220	1 255
•	423.232	G 3/8"	16	0,5-6	25	75	1 400	66	105	220	1 255
•	423.233	G 3/8"	16	0,5-10	25	75	1 400	66	105	220	1 255
•	423.234	G 3/8"	16	0,5-16	25	75	1 400	66	105	220	1 255
•	423.242	G 1/2"	16	0,5-6	25	75	1 400	66	105	220	1 255
•	423.243	G 1/2"	16	0,5-10	25	75	1 400	66	105	220	1 255
•	423.244	G 1/2"	16	0,5-16	25	75	1 400	66	105	220	1 255

Příslušenství a náhradní díly Combibloc – velikost 1				
	Obj. č.	Velikost	Popis	Obr.
•	423-60	1	Montážní úhelník	1
•	423-107	1	Ochranný koš pro nádobku	2
•	423-282	1	Náhradní plastová nádobka s manuálním odpouštěním	3
•	423-288	1	Náhradní plastová nádobka s automatickým odpouštěním	3
•	423-296	1	Náhradní kovová nádobka s manuálním odpouštěním	4
•	394-6	1	Vložka filtru 40 mikron	-
•	394-40	1	Vložka filtru 5 mikron	-
•	480-92	1	Membrána regulátoru	-



Úpravné jednotky Combibloc – velikost 2											
	Obj. č.	Závit	Vstupní tlak (bar)	Rozsah (bar)	Nádobka (ccm)		Průtok (NI/min)	Rozměry (mm)			Hmotnost (g)
					filtr	olejovač		d	š	v	
•	423.262	G 1/2"	16	0,5-6	75	150	3 400	93	135	325	2 690
•	423.263	G 1/2"	16	0,5-10	75	150	3 400	93	135	325	2 690
•	423.264	G 1/2"	16	0,5-16	75	150	3 400	93	135	325	2 690
•	423.282	G 3/4"	16	0,5-6	75	150	3 400	93	135	325	2 690
•	423.283	G 3/4"	16	0,5-10	75	150	3 400	93	135	325	2 690
•	423.284	G 3/4"	16	0,5-16	75	150	3 400	93	135	325	2 690
•	423.292	G 1"	16	0,5-6	75	150	3 400	93	135	325	2 690
•	423.293	G 1"	16	0,5-10	75	150	3 400	93	135	325	2 690
•	423.294	G 1"	16	0,5-16	75	150	3 400	93	135	325	2 690

Příslušenství a náhradní díly Combibloc – velikost 2				
	Obj. č.	Velikost	Popis	Obr.
•	423-102	2	Montážní úhelník	1
•	423-108	2	Ochranný koš pro nádobku	2
•	423-283	2	Náhradní plastová nádobka s manuálním odpouštěním	3
•	423-289	2	Náhradní plastová nádobka s automatickým odpouštěním	3
•	423-297	2	Náhradní kovová nádobka s manuálním odpouštěním	4
•	394-16	2	Vložka filtru 40 mikron	-
•	394-37	2	Vložka filtru 5 mikron	-
•	423-77	2	Membrána regulátoru	-



# Jednotky pro úpravu vzduchu

## řada Standard – s velkými průtoky

- úpravné jednotky složené z regulátoru tlaku, filtru a olejovače s maximálním možným průtokem
- tři zástavbové velikosti s různými závitovými připojeními
- určeno pro montáž ve vertikální pozici, směr proudění podle šipek
- použité materiály: tělo - hliník, nádoby - polykarbonát, těsnění a membrána - NBR, filtr - bronz
- pracovní teplota 0 až +50 °C (s kovovou nádobkou +90 °C)

### Úpravné jednotky Standard – velikost 1 a 2

Obj.č.	Velikost	Závit	Tlak (bar)	Rozsah (bar)	Materiál nádoby	Nádobka (ccm)		Průtok (NI/min)	Rozměry (mm)			Hmotnost (kg)
						filtr	olejovač		d	š	v	
• 334.48	1	3/4"	16	0,5-10	plast	260	360	6 000	426	133	264	7,3
• 334.48M	1	3/4"	25	0,5-10	kov	260	360	6 000	426	133	264	7,3
• 334.49	1	1"	16	0,5-10	plast	260	360	6 000	426	133	264	7,3
• 334.49M	1	1"	25	0,5-10	kov	260	360	6 000	426	133	264	7,3
• 334.410	2	1 1/4"	16	0,5-10	plast	260	360	6 670	426	133	264	10,0
• 334.410M	2	1 1/4"	25	0,5-10	kov	260	360	6 670	426	133	264	10,0
• 334.411	2	1 1/2"	16	0,5-10	plast	260	360	6 670	426	133	264	10,0
• 334.411M	2	1 1/2"	25	0,5-10	kov	260	360	6 670	426	133	264	10,0



### Příslušenství a náhradní díly k jednotkám Standard – velikosti 1 a 2

Obj. č.	Popis	Velikost
• 281-26	Upevňovací úhelník (nutno objednat 2 ks)	1,2
• 281-24	Ochranný koš pro nádobku filtru/olejovače	1,2
• 322-122	Nádobka filtru - plastová s manuálním odpouštěním	1,2
• 322-124	Nádobka filtru - plastová s automatickým odpouštěním	1,2
• 322-125	Nádobka filtru - kovová s manuálním odpouštěním	1,2
• 322-127	Nádobka filtru - kovová s automatickým odpouštěním	1,2
• 327-111	Nádobka olejovače - plastová	1,2
• 327-112	Nádobka olejovače - kovová	1,2
• 281-14	Vložka filtru 40 mikron	1,2
• 280-219	Membrána regulátoru	1,2

### Úpravné jednotky Standard – velikost 3

Obj.č.	Velikost	Závit	Tlak (bar)	Rozsah (bar)	Materiál nádoby	Nádobka (ccm)		Průtok (NI/min)	Rozměry (mm)			Hmotnost (kg)
						filtr	olejovač		d	š	v	
• 458.211	3	1 1/2"	16	0,5-10	plast	500	600	11 660	332	160	245	17,5
• 458.211M	3	1 1/2"	25	0,5-10	kov	500	600	11 660	332	160	245	17,5
• 458.212	3	2"	16	0,5-10	plast	500	600	11 660	332	160	245	17,5
• 458.212M	3	2"	25	0,5-10	kov	500	600	11 660	332	160	245	17,5



### Příslušenství a náhradní díly k jednotkám Standard – velikost 3

Obj. č.	Popis	Velikost
• 458-1	Upevňovací úhelník (nutno objednat 2 ks)	3
• 281-24	Ochranný koš pro nádobku filtru/olejovače	3
• 322-122	Nádobka filtru - plastová s manuálním odpouštěním	3
• 322-124	Nádobka filtru - plastová s automatickým odpouštěním	3
• 322-125	Nádobka filtru - kovová s manuálním odpouštěním	3
• 322-127	Nádobka filtru - kovová s automatickým odpouštěním	3
• 327-111	Nádobka olejovače - plastová	3
• 327-112	Nádobka olejovače - kovová	3
• 454-3	Vložka filtru 40 mikron	3
• 454-11	Vložka filtru 5 mikron	3
• 417-66	Membrána regulátoru	3

## Úpravné jednotky Futura

### regulátory tlaku

- určeno pro stlačený vzduch s olejem či nemazaný a pro neutrální plyny
- provedení dle ATEX II 2G2D
- maximální vstupní tlak 16 bar; pracovní teplota -10 °C až +50 °C
- materiály: tělo Grivory (PA66), pružina POM, těsnění a membrána NBR
- nastavovací kolík lze zajistit uzamčením proti pootočení
- manometr průměr 50mm, přípojovací závit 1/4"

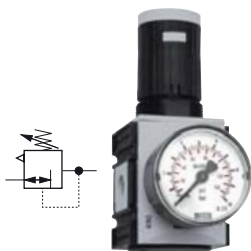

Regulátory tlaku - velikost 1					
	Obj. č.	Závit	Regulační rozsah (bar)	Průtok (l/min)	Rozsah manometru (bar)
•	R14-1F	G 1/4"	0,1-1	2 200	0-1,6
•	R14-2F	G 1/4"	0,1-2	2 200	0-2,5
•	R14-4F	G 1/4"	0,2-4	2 200	0-6
•	R14-8F	G 1/4"	0,5-8	2 200	0-10
•	R14-10F	G 1/4"	0,5-10	2 200	0-16
•	R14-16F	G 1/4"	0,5-16	2 200	0-25
•	R38-1F	G 3/8"	0,1-1	2 700	0-1,6
•	R38-2F	G 3/8"	0,1-2	2 700	0-2,5
•	R38-4F	G 3/8"	0,2-4	2 700	0-6
•	R38-8F	G 3/8"	0,5-8	2 700	0-10
•	R38-10F	G 3/8"	0,5-10	2 700	0-16
•	R38-16F	G 3/8"	0,5-16	2 700	0-25

Upevňovací úhelník obj.č. W1F, spojovací sada obj.č. KP1F nebo KPW1F. Manometr je součástí dodávky

Regulátory tlaku - velikost 2					
	Obj. č.	Závit	Regulační rozsah (bar)	Průtok (l/min)	Rozsah manometru (bar)
•	R382-1F	G 3/8"	0,1-1	4 300	0-1,6
•	R382-2F	G 3/8"	0,1-2	4 300	0-2,5
•	R382-4F	G 3/8"	0,2-4	4 300	0-6
•	R382-8F	G 3/8"	0,5-8	4 300	0-10
•	R382-10F	G 3/8"	0,5-10	4 300	0-16
•	R382-16F	G 3/8"	0,5-16	4 300	0-25
•	R12-1F	G 1/2"	0,1-1	5 200	0-1,6
•	R12-2F	G 1/2"	0,1-2	5 200	0-2,5
•	R12-4F	G 1/2"	0,2-4	5 200	0-6
•	R12-8F	G 1/2"	0,5-8	5 200	0-10
•	R12-10F	G 1/2"	0,5-10	5 200	0-16
•	R12-16F	G 1/2"	0,5-16	5 200	0-25

Upevňovací úhelník obj.č. W2F, spojovací sada obj.č. KP2F nebo KPW2F. Manometr je součástí dodávky.

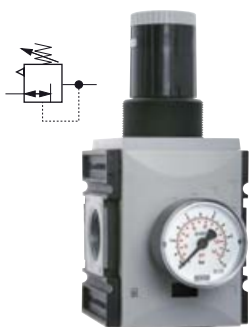

Regulátory tlaku - velikost 4					
	Obj. č.	Závit	Regulační rozsah (bar)	Průtok (l/min)	Rozsah manometru (bar)
•	R34-1F	G 3/4"	0,1-1	14 500	0-1,6
•	R34-2F	G 3/4"	0,1-2	14 500	0-2,5
•	R34-4F	G 3/4"	0,2-4	14 500	0-6
•	R34-8F	G 3/4"	0,5-8	14 500	0-10
•	R34-10F	G 3/4"	0,5-10	14 500	0-16
•	R34-16F	G 3/4"	0,5-16	14 500	0-25
•	R10-1F	G 1"	0,1-1	14 500	0-1,6
•	R10-2F	G 1"	0,1-2	14 500	0-2,5
•	R10-4F	G 1"	0,2-4	14 500	0-6
•	R10-8F	G 1"	0,5-8	14 500	0-10
•	R10-10F	G 1"	0,5-10	14 500	0-16
•	R10-16F	G 1"	0,5-16	14 500	0-25

Upevňovací úhelník obj.č. W4F, spojovací sada obj.č. KP4F nebo KPW4F. Manometr je součástí dodávky.

# Úpravné jednotky Futura

## regulátory tlaku s filtrem

- určeno pro stlačený vzduch a pro neutrální plyny
- provedení dle ATEX II 2G2D
- maximální vstupní tlak 1,5-16 bar; pracovní teplota -10 °C až +50 °C
- materiály: tělo Grivory (PA66), pružina POM, těsnění a membrána NBR, nádobka polykarbonát
- nastavovací kolík lze zajistit uzamčením proti pootočení, poloautomatické odpuštění kondenzátu
- manometr průměr 50 mm, připojovací závit 1/4"; filtrační schopnost 5 µm

Regulátory tlaku s filtrem - velikost 1						
	Obj. č.	Závit	Regulační rozsah (bar)	Průtok (l/min)	Rozsah manometru (bar)	Objem nádobky (cm <sup>3</sup> )
•	FR14-1F	G 1/4"	0,1-1	2 000	0-1,6	28
•	FR14-2F	G 1/4"	0,1-2	2 000	0-2,5	28
•	FR14-4F	G 1/4"	0,2-4	2 000	0-6	28
•	FR14-8F	G 1/4"	0,5-8	2 000	0-10	28
•	FR14-10F	G 1/4"	0,5-10	2 000	0-16	28
•	FR14-16F	G 1/4"	0,5-16	2 000	0-25	28
•	FR38-1F	G 3/8"	0,1-1	2 600	0-1,6	28
•	FR38-2F	G 3/8"	0,1-2	2 600	0-2,5	28
•	FR38-4F	G 3/8"	0,2-4	2 600	0-6	28
•	FR38-8F	G 3/8"	0,5-8	2 600	0-10	28
•	FR38-10F	G 3/8"	0,5-10	2 600	0-16	28
•	FR38-16F	G 3/8"	0,5-16	2 600	0-25	28

Upevňovací úhelník obj.č. W1F, spojovací sada obj.č. KP1F nebo KPW1F. Manometr je součástí dodávky.



Regulátory tlaku s filtrem - velikost 2						
	Obj. č.	Závit	Regulační rozsah (bar)	Průtok (l/min)	Rozsah manometru (bar)	Objem nádobky (cm <sup>3</sup> )
•	FR382-1F	G 3/8"	0,1-1	4 300	0-1,6	49
•	FR382-2F	G 3/8"	0,1-2	4 300	0-2,5	49
•	FR382-4F	G 3/8"	0,2-4	4 300	0-6	49
•	FR382-8F	G 3/8"	0,5-8	4 300	0-10	49
•	FR382-10F	G 3/8"	0,5-10	4 300	0-16	49
•	FR382-16F	G 3/8"	0,5-16	4 300	0-25	49
•	FR12-1F	G 1/2"	0,1-1	5 200	0-1,6	49
•	FR12-2F	G 1/2"	0,1-2	5 200	0-2,5	49
•	FR12-4F	G 1/2"	0,2-4	5 200	0-6	49
•	FR12-8F	G 1/2"	0,5-8	5 200	0-10	49
•	FR12-10F	G 1/2"	0,5-10	5 200	0-16	49
•	FR12-16F	G 1/2"	0,5-16	5 200	0-25	49

Upevňovací úhelník obj.č. W2F, spojovací sada obj.č. KP2F nebo KPW2F. Manometr je součástí dodávky.

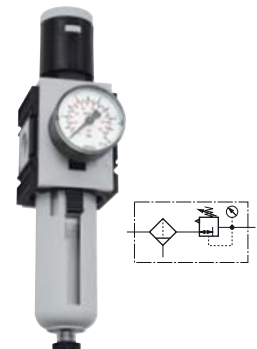

Regulátory tlaku s filtrem - velikost 4						
	Obj. č.	Závit	Regulační rozsah (bar)	Průtok (l/min)	Rozsah manometru (bar)	Objem nádobky (cm <sup>3</sup> )
•	FR34-1F	G 3/4"	0,1-1	14 500	0-1,6	87
•	FR34-2F	G 3/4"	0,1-2	14 500	0-2,5	87
•	FR34-4F	G 3/4"	0,2-4	14 500	0-6	87
•	FR34-8F	G 3/4"	0,5-8	14 500	0-10	87
•	FR34-10F	G 3/4"	0,5-10	14 500	0-16	87
•	FR34-16F	G 3/4"	0,5-16	14 500	0-25	87
•	FR10-1F	G 1"	0,1-1	14 500	0-1,6	87
•	FR10-2F	G 1"	0,1-2	14 500	0-2,5	87
•	FR10-4F	G 1"	0,2-4	14 500	0-6	87
•	FR10-8F	G 1"	0,5-8	14 500	0-10	87
•	FR10-10F	G 1"	0,5-10	14 500	0-16	87
•	FR10-16F	G 1"	0,5-16	14 500	0-25	87

Upevňovací úhelník obj.č. W4F, spojovací sada obj.č. KP4F nebo KPW4F. Manometr je součástí dodávky.



# Úpravné jednotky Futura

## základní filtry

- určeno pro stlačený vzduch a pro neutrální plyny
- filtrace na základě odstředivého principu a sintrované filtrační vložky
- provedení dle ATEX II 2G2D
- maximální vstupní tlak 1,5-16 bar; pracovní teplota -10 °C až +50 °C
- materiály: tělo Grivory (PA66), těsnění NBR, nádobka polykarbonát
- poloautomatické odpouštění kondenzátu

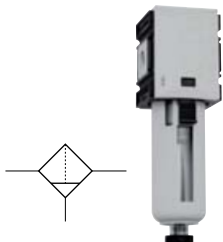

Filtry - velikost 1						
	Obj. č.	Závit	Filtrační vložka (µm)	Prac. tlak (bar)	Průtok (l/min)	Objem nádobky (cm³)
•	F14-F	G 1/4"	5	1,5-16	2 200	28
•	F38-F	G 3/8"	5	1,5-16	2 200	28

Upevňovací úhelník obj.č. W1F, spojovací sada obj.č. KP1F nebo KPW1F

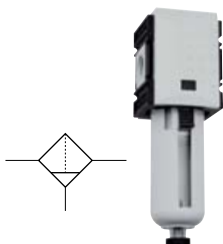

Filtry - velikost 2						
	Obj. č.	Závit	Filtrační vložka (µm)	Prac. tlak (bar)	Průtok (l/min)	Objem nádobky (cm³)
•	F382-F	G 3/8"	5	1,5-16	3 500	49
•	F12-F	G 1/2"	5	1,5-16	3 500	49

Upevňovací úhelník obj.č. W2F, spojovací sada obj.č. KP2F nebo KPW2F

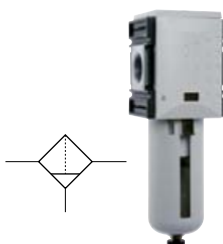

Filtry - velikost 4						
	Obj. č.	Závit	Filtrační vložka (µm)	Prac. tlak (bar)	Průtok (l/min)	Objem nádobky (cm³)
•	F34-F	G 3/4"	5	1,5-16	8 000	87
•	F10-F	G 1"	5	1,5-16	8 000	87

Upevňovací úhelník obj.č. W4F, spojovací sada obj.č. KP4F nebo KPW4F



Filtrační vložky				
	Obj. č.	Velikost	Filtrační schopnost	Materiál
•	FV-1F	1	5 µm	cellpor
•	FV-2F	2	5 µm	cellpor
•	FV-4F	4	5 µm	cellpor



Držáky filtračních vložek			
	Obj. č.	Velikost	Popis
•	FH-1F	1	držák filtrační vložky
•	FH-2F	2	držák filtrační vložky
•	FH-4F	4	držák filtrační vložky

související zboží:

<p><b>Rychlospojky</b> str. 155</p>	<p><b>Nástrčné spojky</b> str. 18</p>	<p><b>Hadice</b> str. 342</p>	<p><b>Potrubi rozvody</b> str. 812</p>
---	---	-----------------------------------	--

## Úpravné jednotky Futura

předfiltry, mikrofiltry a filtry s aktivním uhlím

- určeno pro stlačený vzduch a pro neutrální plyny
- provedení dle ATEX II 2G2D
- maximální vstupní tlak 1,5-16 bar
- pracovní teplota -10 °C až +50 °C
- materiály: tělo Grivory (PA66), těsnění NBR, nádobka polykarbonát
- poloautomatické odpouštění kondenzátu

Předfiltry FV									
	Obj. č.	Velikost	Závit	Filtrovní vložka (μm)	Prac. tlak (bar)	Průtok (l/min)	Objem nádobky (cm <sup>3</sup> )	Rozměry (mm)	
								Výška	Šířka
•	FV14-F	1	G 1/4"	0,3	1,5-16	500	12	170	52
•	FV38-F	1	G 3/8"	0,3	1,5-16	500	12	170	52
•	FV382-F	2	G 3/8"	0,3	1,5-16	800	49	195	63
•	FV12-F	2	G 1/2"	0,3	1,5-16	800	49	195	63
•	FV34-F	4	G 3/4"	0,3	1,5-16	2000	87	255	85
•	FV10-F	4	G 1"	0,3	1,5-16	2000	87	255	85



Mikrofiltry FX									
	Obj. č.	Velikost	Závit	Filtrovní vložka (μm)	Prac. tlak (bar)	Průtok (l/min)	Objem nádobky (cm <sup>3</sup> )	Rozměry (mm)	
								Výška	Šířka
•	FX14-F	1	G 1/4"	0,01	1,5-16	300	12	170	52
•	FX38-F	1	G 3/8"	0,01	1,5-16	300	12	170	52
•	FX382-F	2	G 3/8"	0,01	1,5-16	450	49	195	63
•	FX12-F	2	G 1/2"	0,01	1,5-16	450	49	195	63
•	FX34-F	4	G 3/4"	0,01	1,5-16	1400	87	255	85
•	FX10-F	4	G 1"	0,01	1,5-16	1400	87	255	85

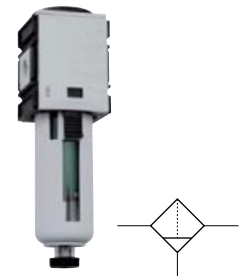

Filtry s aktivním uhlím FA									
	Obj. č.	Velikost	Závit	Obsah oleje (mg/m <sup>3</sup> )	Prac. tlak (bar)	Průtok (l/min)	Objem nádobky (cm <sup>3</sup> )	Rozměry (mm)	
								Výška	Šířka
•	FA14-F	1	G 1/4"	0,005	1,5-16	700	12	157	52
•	FA38-F	1	G 3/8"	0,005	1,5-16	700	12	157	52
•	FA382-F	2	G 3/8"	0,005	1,5-16	1250	49	183	63
•	FA12-F	2	G 1/2"	0,005	1,5-16	1250	49	183	63
•	FA34-F	4	G 3/4"	0,005	1,5-16	3500	87	242	85
•	FA10-F	4	G 1"	0,005	1,5-16	3500	87	242	85



související zboží:

Spirálové hadice  
str. 336



Kohouty  
str. 427



Šroubení  
str. 61



Těsnění závitů  
str. 81



## Úpravné jednotky Futura

### olejovače

- určeno pro stlačený vzduch a pro neutrální plyny
- provedení dle ATEX II 2G2D
- maximální vstupní tlak 0,5-16 bar
- pracovní teplota -10 °C až +50 °C
- materiály: tělo Grivory (PA66), nádobka polykarbonát



Olejovače - velikost 1					
	Obj. č.	Závit	Prac. tlak (bar)	Průtok (l/min)	Objem nádobky (cm <sup>3</sup> )
•	OL14-F	G 1/4"	0,5-16	2 800	40
•	OL38-F	G 3/8"	0,5-16	3 100	40

Upevňovací úhelník obj.č. W1F, spojovací sada obj.č. KP1F nebo KPW1F



Olejovače - velikost 2					
	Obj. č.	Závit	Prac. tlak (bar)	Průtok (l/min)	Objem nádobky (cm <sup>3</sup> )
•	OL382-F	G 3/8"	0,5-16	8 000	80
•	OL12-F	G 1/2"	0,5-16	8 000	80

Upevňovací úhelník obj.č. W2F, spojovací sada obj.č. KP2F nebo KPW2F



Olejovače - velikost 4					
	Obj. č.	Závit	Prac. tlak (bar)	Průtok (l/min)	Objem nádobky (cm <sup>3</sup> )
•	OL34-F	G 3/4"	0,5-16	15 800	181
•	OL10-F	G 1"	0,5-16	15 800	181

Upevňovací úhelník obj.č. W4F, spojovací sada obj.č. KP4F nebo KPW4F

## Úpravné jednotky Futura

- moderní řešení úpravy vzduchu na koncových místech potrubních rozvodů.
- modulární koncepce se širokým výběrem jednotlivých komponent umožňuje vytvořit úpravnou jednotku na míru
- nabízíme možnost smontovaných jednotek pro individuální řešení úpravy vzduchu



# Úpravné jednotky Futura

## úpravné jednotky 2-dílné

- sestava regulátoru tlaku s filtrem a olejovače v jednom zařízení
- určeno pro stlačený vzduch a pro neutrální plyny
- provedení dle ATEX II 2G2D
- maximální vstupní tlak 1,5-16 bar
- pracovní teplota -10 °C až +50 °C
- materiály: tělo Grivory (PA66), pružina POM, těsnění a membrána NBR, nádobka polykarbonát
- nastavovací kolík lze zajistit uzamčením proti pootočení, poloautomatické odpuštění kondenzátu
- manometr průměr 50 mm, přípojovací závit 1/4"
- filtrační schopnost 5 μm

Úpravné jednotky CL - velikost 1							
	Obj. č.	Závit	Regulační rozsah (bar)	Průtok (l/min)	Manometr (bar)	Nádobka filtru (cm <sup>3</sup> )	Nádobka olejovače (cm <sup>3</sup> )
•	CL14-1F	G 1/4"	0,1-1	1800	0-1,6	28	40
•	CL14-2F	G 1/4"	0,1-2	1800	0-2,5	28	40
•	CL14-4F	G 1/4"	0,2-4	1800	0-6	28	40
•	CL14-8F	G 1/4"	0,5-8	1800	0-10	28	40
•	CL14-10F	G 1/4"	0,5-10	1800	0-16	28	40
•	CL14-16F	G 1/4"	0,5-16	1800	0-25	28	40
•	CL38-1F	G 3/8"	0,1-1	2000	0-1,6	28	40
•	CL38-2F	G 3/8"	0,1-2	2000	0-2,5	28	40
•	CL38-4F	G 3/8"	0,2-4	2000	0-6	28	40
•	CL38-8F	G 3/8"	0,5-8	2000	0-10	28	40
•	CL38-10F	G 3/8"	0,5-10	2000	0-16	28	40
•	CL38-16F	G 3/8"	0,5-16	2000	0-25	28	40

Upevňovací úhelník obj.č. W1F, spojovací sada obj.č. KP1F nebo KPW1F. Manometr je součástí dodávky.

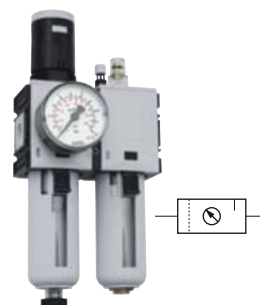

Úpravné jednotky CL - velikost 2							
	Obj. č.	Závit	Regulační rozsah (bar)	Průtok (l/min)	Manometr (bar)	Nádobka filtru (cm <sup>3</sup> )	Nádobka olejovače (cm <sup>3</sup> )
•	CL382-1F	G 3/8"	0,1-1	3500	0-1,6	49	80
•	CL382-2F	G 3/8"	0,1-2	3500	0-2,5	49	80
•	CL382-4F	G 3/8"	0,2-4	3500	0-6	49	80
•	CL382-8F	G 3/8"	0,5-8	3500	0-10	49	80
•	CL382-10F	G 3/8"	0,5-10	3500	0-16	49	80
•	CL382-16F	G 3/8"	0,5-16	3500	0-25	49	80
•	CL12-1F	G 1/2"	0,1-1	3500	0-1,6	49	80
•	CL12-2F	G 1/2"	0,1-2	3500	0-2,5	49	80
•	CL12-4F	G 1/2"	0,2-4	3500	0-6	49	80
•	CL12-8F	G 1/2"	0,5-8	3500	0-10	49	80
•	CL12-10F	G 1/2"	0,5-10	3500	0-16	49	80
•	CL12-16F	G 1/2"	0,5-16	3500	0-25	49	80

Upevňovací úhelník obj.č. W2F, spojovací sada obj.č. KP2F nebo KPW2F. Manometr je součástí dodávky.



Úpravné jednotky CL - velikost 4							
	Obj. č.	Závit	Regulační rozsah (bar)	Průtok (l/min)	Manometr (bar)	Nádobka filtru (cm <sup>3</sup> )	Nádobka olejovače (cm <sup>3</sup> )
•	CL34-1F	G 3/4"	0,1-1	12300	0-1,6	87	181
•	CL34-2F	G 3/4"	0,1-2	12300	0-2,5	87	181
•	CL34-4F	G 3/4"	0,2-4	12300	0-6	87	181
•	CL34-8F	G 3/4"	0,5-8	12300	0-10	87	181
•	CL34-10F	G 3/4"	0,5-10	12300	0-16	87	181
•	CL34-16F	G 3/4"	0,5-16	12300	0-25	87	181
•	CL10-1F	G 1"	0,1-1	12300	0-1,6	87	181
•	CL10-2F	G 1"	0,1-2	12300	0-2,5	87	181
•	CL10-4F	G 1"	0,2-4	12300	0-6	87	181
•	CL10-8F	G 1"	0,5-8	12300	0-10	87	181
•	CL10-10F	G 1"	0,5-10	12300	0-16	87	181
•	CL10-16F	G 1"	0,5-16	12300	0-25	87	181

Upevňovací úhelník obj.č. W4F, spojovací sada obj.č. KP4F nebo KPW4F. Manometr je součástí dodávky.



## Úpravné jednotky Futura

### úpravné jednotky 3-dílné

- sestava regulátoru tlaku, filtru a olejovače
- určeno pro stlačený vzduch a pro neutrální plyny
- provedení dle ATEX II 2G2D
- maximální vstupní tlak 1,5-16 bar
- pracovní teplota -10 °C až +50 °C
- materiály: tělo Grivory (PA66), pružina POM, těsnění a membrána NBR, nádobka polykarbonát
- nastavovací kolík lze zajistit uzamčením proti pootočení, poloautomatické odpouštění kondenzátu
- manometr průměr 50 mm, přípojovací závit 1/4"
- filtrační schopnost 5 µm



Úpravné jednotky CL - velikost 1							
	Obj. č.	Závit	Regulační rozsah (bar)	Průtok (l/min)	Manometr (bar)	Nádobka filtru (cm <sup>3</sup> )	Nádobka olejovače (cm <sup>3</sup> )
•	CL143-1F	G 1/4"	0,1-1	1 400	0-1,6	28	40
•	CL143-2F	G 1/4"	0,1-2	1 400	0-2,5	28	40
•	CL143-4F	G 1/4"	0,2-4	1 400	0-6	28	40
•	CL143-8F	G 1/4"	0,5-8	1 400	0-10	28	40
•	CL143-10F	G 1/4"	0,5-10	1 400	0-16	28	40
•	CL143-16F	G 1/4"	0,5-16	1 400	0-25	28	40
•	CL383-1F	G 3/8"	0,1-1	1 600	0-1,6	28	40
•	CL383-2F	G 3/8"	0,1-2	1 600	0-2,5	28	40
•	CL383-4F	G 3/8"	0,2-4	1 600	0-6	28	40
•	CL383-8F	G 3/8"	0,5-8	1 600	0-10	28	40
•	CL383-10F	G 3/8"	0,5-10	1 600	0-16	28	40
•	CL383-16F	G 3/8"	0,5-16	1 600	0-25	28	40

Upevňovací úhelník obj.č. W1F, spojovací sada obj.č. KP1F nebo KPW1F. Manometr je součástí dodávky.

6



Úpravné jednotky CL - velikost 2							
	Obj. č.	Závit	Regulační rozsah (bar)	Průtok (l/min)	Manometr (bar)	Nádobka filtru (cm <sup>3</sup> )	Nádobka olejovače (cm <sup>3</sup> )
•	CL3823-1F	G 3/8"	0,1-1	3 500	0-1,6	49	80
•	CL3823-2F	G 3/8"	0,1-2	3 500	0-2,5	49	80
•	CL3823-4F	G 3/8"	0,2-4	3 500	0-6	49	80
•	CL3823-8F	G 3/8"	0,5-8	3 500	0-10	49	80
•	CL3823-10F	G 3/8"	0,5-10	3 500	0-16	49	80
•	CL3823-16F	G 3/8"	0,5-16	3 500	0-25	49	80
•	CL123-1F	G 1/2"	0,1-1	3 500	0-1,6	49	80
•	CL123-2F	G 1/2"	0,1-2	3 500	0-2,5	49	80
•	CL123-4F	G 1/2"	0,2-4	3 500	0-6	49	80
•	CL123-8F	G 1/2"	0,5-8	3 500	0-10	49	80
•	CL123-10F	G 1/2"	0,5-10	3 500	0-16	49	80
•	CL123-16F	G 1/2"	0,5-16	3 500	0-25	49	80

Upevňovací úhelník obj.č. W2F, spojovací sada obj.č. KP2F nebo KPW2F. Manometr je součástí dodávky.



Úpravné jednotky CL - velikost 4							
	Obj. č.	Závit	Regulační rozsah (bar)	Průtok (l/min)	Manometr (bar)	Nádobka filtru (cm <sup>3</sup> )	Nádobka olejovače (cm <sup>3</sup> )
•	CL343-1F	G 3/4"	0,1-1	12 300	0-1,6	87	181
•	CL343-2F	G 3/4"	0,1-2	12 300	0-2,5	87	181
•	CL343-4F	G 3/4"	0,2-4	12 300	0-6	87	181
•	CL343-8F	G 3/4"	0,5-8	12 300	0-10	87	181
•	CL343-10F	G 3/4"	0,5-10	12 300	0-16	87	181
•	CL343-16F	G 3/4"	0,5-16	12 300	0-25	87	181
•	CL103-1F	G 1"	0,1-1	12 300	0-1,6	87	181
•	CL103-2F	G 1"	0,1-2	12 300	0-2,5	87	181
•	CL103-4F	G 1"	0,2-4	12 300	0-6	87	181
•	CL103-8F	G 1"	0,5-8	12 300	0-10	87	181
•	CL103-10F	G 1"	0,5-10	12 300	0-16	87	181
•	CL103-16F	G 1"	0,5-16	12 300	0-25	87	181

Upevňovací úhelník obj.č. W4F, spojovací sada obj.č. KP4F nebo KPW4F. Manometr je součástí dodávky.

# Úpravné jednotky Futura

## uzavírací a spínací ventily

- určeno pro stlačený vzduch a pro neutrální plyny
- provedení dle ATEX II 2G2D
- pracovní teplota -10 °C až +50 °C
- materiály: tělo Grivory (PA66), pružina POM, těsnění NBR

Uzavírací ventily							
	Obj. č.	Velikost	Závit	Prac. tlak (bar)	Průtok (l/min)	Rozměry (mm)	
						Výška	Šířka
•	K14-F	1	G 1/4"	0-16	2 000	88	52
•	K38-F	1	G 3/8"	0-16	2 000	88	52
•	K382-F	2	G 3/8"	0-16	4 500	127	63
•	K12-F	2	G 1/2"	0-16	4 500	127	63
•	K34-F	4	G 3/4"	0-16	16 000	145	85
•	K10-F	4	G 1"	0-16	16 000	145	85



Spínací ventily – elektricky ovládané, napětí 24V DC									
	Obj. č.	Velikost	Závit	Prac. tlak (bar)	Průtok (l/min)	El. napětí	Krytí	Rozměry (mm)	
								Výška	Šířka
•	MCL14-F24VDC	1	G 1/4"	2,5-10	2 000	24V DC	IP 65	118	52
•	MCL38-F24VDC	1	G 3/8"	2,5-10	2 000	24V DC	IP 65	118	52
•	MCL382-F24VDC	2	G 3/8"	2,5-10	4 500	24V DC	IP 65	150	63
•	MCL12-F24VDC	2	G 1/2"	2,5-10	4 500	24V DC	IP 65	150	63
•	MCL34-F24VDC	4	G 3/4"	2,5-10	12 500	24V DC	IP 65	214	85
•	MCL10-F24VDC	4	G 1"	2,5-10	12 500	24V DC	IP 65	214	85

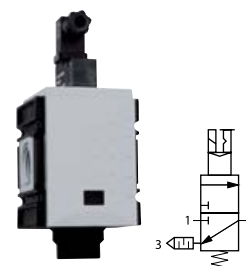

Spínací ventily – elektricky ovládané, napětí 230V AC									
	Obj. č.	Velikost	Závit	Prac. tlak (bar)	Průtok (l/min)	El. napětí	Krytí	Rozměry (mm)	
								Výška	Šířka
•	MCL14-F230VAC	1	G 1/4"	2,5-10	2 000	230V AC	IP 65	118	52
•	MCL38-F230VAC	1	G 3/8"	2,5-10	2 000	230V AC	IP 65	118	52
•	MCL382-F230VAC	2	G 3/8"	2,5-10	4 500	230V AC	IP 65	150	63
•	MCL12-F230VAC	2	G 1/2"	2,5-10	4 500	230V AC	IP 65	150	63
•	MCL34-F230VAC	4	G 3/4"	2,5-10	12 500	230V AC	IP 65	214	85
•	MCL10-F230VAC	4	G 1"	2,5-10	12 500	230V AC	IP 65	214	85

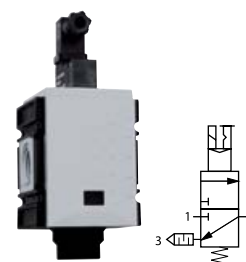

Spínací ventily – pneumaticky ovládané							
	Obj. č.	Velikost	Závit	Prac. tlak (bar)	Průtok (l/min)	Rozměry (mm)	
						Výška	Šířka
•	PCL14-F	1	G 1/4"	0-10	2 000	70	52
•	PCL38-F	1	G 3/8"	0-10	2 000	70	52
•	PCL382-F	2	G 3/8"	0-10	4 500	118	63
•	PCL12-F	2	G 1/2"	0-10	4 500	118	63
•	PCL34-F	4	G 3/4"	0-10	12 500	180	85
•	PCL10-F	4	G 1"	0-10	12 500	180	85

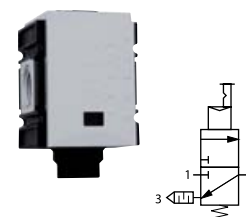

### související zboží:

Rychlospojky  
str. 155



Nástrčné spojky  
str. 18



Hadice  
str. 342



Potravní rozvody  
str. 812

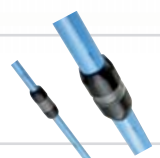

## Úpravné jednotky Futura

plnicí ventily, zpětné ventily, rozbočovací moduly

- určeno pro stlačený vzduch a pro neutrální plyny
- provedení dle ATEX II 2G2D
- pracovní teplota -10 °C až +50 °C
- materiály: tělo Grivory (PA66), pružina POM, těsnění NBR

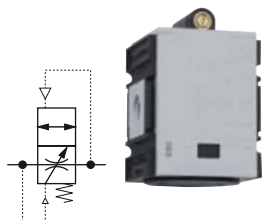

Plnicí ventily							
	Obj. č.	Velikost	Závit	Prac. tlak (bar)	Průtok (l/min)	Rozměry (mm)	
						Výška	Šířka
•	BF14-F	1	G 1/4"	2,5-16	2 000	78	52
•	BF38-F	1	G 3/8"	2,5-16	2 000	78	52
•	BF382-F	2	G 3/8"	2,5-16	4 500	112	63
•	BF12-F	2	G 1/2"	2,5-16	4 500	112	63
•	BF34-F	4	G 3/4"	2,5-16	10 000	112	85
•	BF10-F	4	G 1"	2,5-16	10 000	112	85

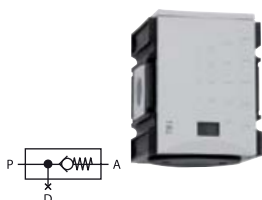

Zpětné ventily								
	Obj. č.	Velikost	Závit	Prac. tlak (bar)	Průtok plnění (l/min)	Průtok odfuku (l/min)	Rozměry (mm)	
							Výška	Šířka
•	RCL14-F	1	G 1/4"	0-16	1 250	700	67	52
•	RCL38-F	1	G 3/8"	0-16	1 250	700	67	52
•	RCL382-F	2	G 3/8"	0-16	5 000	3 300	103	63
•	RCL12-F	2	G 1/2"	0-16	5 000	3 300	103	63

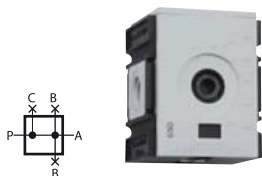

Rozbočovací moduly									
	Obj. č.	Velikost	Závit	Prac. tlak (bar)	Průtok (l/min)	Horní výstup	Spodní výstup	Rozměry (mm)	
								Výška	Šířka
•	VBCL14-F	1	G 1/4"	0-16	2 700	2 × 1/4"	1 × 1/4"	66	52
•	VBCL38-F	1	G 3/8"	0-16	3 600	2 × 3/8"	1 × 3/8"	66	52
•	VBCL382-F	2	G 3/8"	0-16	7 250	2 × 3/8"	1 × 3/8"	81	63
•	VBCL12-F	2	G 1/2"	0-16	7 250	2 × 1/2"	1 × 1/2"	81	63
•	VBCL34-F	4	G 3/4"	0-16	18 000	2 × 3/4"	1 × 3/4"	110	85
•	VBCL10-F	4	G 1"	0-16	18 000	2 × 1"	1 × 1"	110	85



Plnicí jednotky – elektricky ovládané, napětí 24V DC								
	Obj. č.	Velikost	Závit	Prac. tlak (bar)	Průtok (l/min)	El. napětí	Rozměry (mm)	
							Výška	Šířka
•	BFMCL14-24VDC	1	G 1/4"	2,5-10	1 400	24V DC	118	104
•	BFMCL38-24VDC	1	G 3/8"	2,5-10	1 400	24V DC	118	104
•	BFMCL382-24VDC	2	G 3/8"	2,5-10	3 500	24V DC	150	126
•	BFMCL12-24VDC	2	G 1/2"	2,5-10	3 500	24V DC	150	126

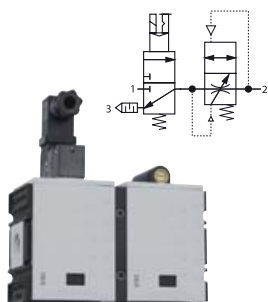

Plnicí jednotky – elektricky ovládané, napětí 230V AC								
	Obj. č.	Velikost	Závit	Prac. tlak (bar)	Průtok (l/min)	El. napětí	Rozměry (mm)	
							Výška	Šířka
•	BFMCL14-230VAC	1	G 1/4"	2,5-10	1 400	230V AC	118	104
•	BFMCL38-230VAC	1	G 3/8"	2,5-10	1 400	230V AC	118	104
•	BFMCL382-230VAC	2	G 3/8"	2,5-10	3 500	230V AC	150	126
•	BFMCL12-230VAC	2	G 1/2"	2,5-10	3 500	230V AC	150	126

# Úpravné jednotky Futura

příslušenství a náhradní díly

Upevňovací materiál			
	Obj. č.	Velikost	Popis
•	W1F	1	Upevňovací úhelník se šrouby
•	W2F	2	Upevňovací úhelník se šrouby
•	W4F	4	Upevňovací úhelník se šrouby
•	MW1F	1	Upevňovací úhelník pro montáž pomocí matice
•	MW2F	2	Upevňovací úhelník pro montáž pomocí matice
•	MW4F	4	Upevňovací úhelník pro montáž pomocí matice
•	SM1F	1	Upevňovací matice
•	SM2F	2	Upevňovací matice
•	SM4F	4	Upevňovací matice



Spojovací sady			
	Obj. č.	Velikost	Popis
•	KP1F	1	Standardní spojovací sada
•	KP2F	2	Standardní spojovací sada
•	KP4F	4	Standardní spojovací sada
•	KPW1F	1	Spojovací sada s konzolou pro montáž na zeď
•	KPW2F	2	Spojovací sada s konzolou pro montáž na zeď
•	KPW4F	4	Spojovací sada s konzolou pro montáž na zeď



Nádoby k filtrům s poloautomatickým odpouštěním					
	Obj. č.	Velikost	Odpouštění	Materiál	Průměr (mm)
•	BF1F	1	poloautomatické	polykarbonát s ochranným košem	37,6
•	BF2F	2	poloautomatické	polykarbonát s ochranným košem	43,8
•	BF4F	4	poloautomatické	polykarbonát s ochranným košem	60,0
•	BFM1F	1	poloautomatické	pozinkovaná litina	37,6
•	BFM2F	2	poloautomatické	pozinkovaná litina	43,8
•	BFM4F	4	poloautomatické	pozinkovaná litina	60,0

Upozornění - nádoby lze použít pro všechny filtry řady Futura vyjma filtrů FA s aktivním uhlím!



Nádoby k filtrům s automatickým odpouštěním					
	Obj. č.	Velikost	Odpouštění	Materiál	Průměr (mm)
•	BF1F-AM	1	automatické	polykarbonát s ochranným košem	37,6
•	BF2F-AM	2	automatické	polykarbonát s ochranným košem	43,8
•	BF4F-AM	4	automatické	polykarbonát s ochranným košem	60,0
•	BFM1F-AM	1	automatické	pozinkovaná litina	37,6
•	BFM2F-AM	2	automatické	pozinkovaná litina	43,8
•	BFM4F-AM	4	automatické	pozinkovaná litina	60,0

Upozornění - nádoby lze použít pro všechny filtry řady Futura vyjma filtrů FA s aktivním uhlím!



## Úpravné jednotky Futura

příslušenství a náhradní díly



Nádoby k filtrům s aktivním uhlím FA					
	Obj. č.	Velikost	Odpouštění	Materiál	Průměr (mm)
•	BFA1F	1	poloautomatické	polykarbonát s ochranným košem	37,6
•	BFA2F	2	poloautomatické	polykarbonát s ochranným košem	43,8
•	BFA4F	4	poloautomatické	polykarbonát s ochranným košem	60,0
•	BFMA1F	1	poloautomatické	pozinkovaná litina	37,6
•	BFMA2F	2	poloautomatické	pozinkovaná litina	43,8
•	BFMA4F	4	poloautomatické	pozinkovaná litina	60,0

Upozornění - tyto nádoby lze použít pouze pro řadu filtrů FA !



Nádoby k olejovačům					
	Obj. č.	Velikost		Materiál	Průměr (mm)
•	BOL1F	1		polykarbonát s ochranným košem	37,6
•	BOL2F	2		polykarbonát s ochranným košem	43,8
•	BOL4F	4		polykarbonát s ochranným košem	60,0
•	BOLM1F	1		pozinkovaná litina	37,6
•	BOLM2F	2		pozinkovaná litina	43,8
•	BOLM4F	4		pozinkovaná litina	60,0



Diferenční manometry pro filtry FV a FX		
	Obj. č.	Popis
•	DDA-B	Diferenční indikátor zanešení filtru 0-0,35 bar
•	DDA-M	Diferenční manometr 0-0,5 bar

Diferenční manometry lze použít pro všechny velikosti filtrů FV a FX

Filtrační vložky pro filtry FV, FX a FA					
	Obj. č.	Pro filtr	Velikost	Typ filtru	Filtrační schopnost (µm)
•	FV14-FV	FV14-F	1	předfiltr	0,3
•	FV38-FV	FV38-F	1	předfiltr	0,3
•	FV382-FV	FV382-F	2	předfiltr	0,3
•	FV12-FV	FV12-F	2	předfiltr	0,3
•	FV34-FV	FV34-F	4	předfiltr	0,3
•	FV10-FV	FV10-F	4	předfiltr	0,3
•	FX14-FV	FX14-F	1	mikrofiltr	0,01
•	FX38-FV	FX38-F	1	mikrofiltr	0,01
•	FX382-FV	FX382-F	2	mikrofiltr	0,01
•	FX12-FV	FX12-F	2	mikrofiltr	0,01
•	FX34-FV	FX34-F	4	mikrofiltr	0,01
•	FX10-FV	FX10-F	4	mikrofiltr	0,01
•	FA14-FV	FA14-F	1	filtr s aktivním uhlím	-
•	FA38-FV	FA38-F	1	filtr s aktivním uhlím	-
•	FA382-FV	FA382-F	2	filtr s aktivním uhlím	-
•	FA12-FV	FA12-F	2	filtr s aktivním uhlím	-
•	FA34-FV	FA34-F	4	filtr s aktivním uhlím	-
•	FA10-FV	FA10-F	4	filtr s aktivním uhlím	-



## Úpravné jednotky Variobloc

modulární a robustní provedení

- moderní průmyslový design
- modulární koncepce
- bezpečnost podle normy EN 983
- robustní kovové tělo ze zinkové slitiny
- bajonetová fixace nádobek
- kovové robustní nádoby
- automatické odpouštění kondenzátu
- komfortní spojování
- snadná montáž na zeď
- vysoký průtok při malých rozměrech



### Fixace komponent

jednoduché připevnění pomocí montážního úhelníku nebo šroubů procházejících skrze tělo modulu



### Závitové ukončovací desky

s adhezivními těsnícími kroužky pro příjemnou instalaci trubek nebo hadic



### Komfortní skládání

rychlejší výměna komponent pomocí spojovacích modulů s výslednou rychlejší montáží



### Uzamykatelné regulátory

k dispozici je možnost uzamčení regulátorů pro omezení vlivu obsluhy na stav vzduchu

## Úpravné jednotky Variobloc

### regulátory tlaku

- regulátory tlaku membránového typu ve dvou stavebních velikostech a třech dodávaných rozsazích
- standardně včetně manometru; volitelně bez nebo s uzamykáním regulační hlavice
- nastavení tlaku s aretací; maximální provozní teplota +80 °C
- připojení manometru 1/4", velikost 1 - 40 mm, velikost 2 - 50 mm
- použité materiály: tělo - zinková slitina, těsnění a membrána NBR
- **volitelné varianty na dotaz:** manometr s barevnými poli, bez manometru



Regulátory tlaku Variobloc										
	Obj.č.	Velikost	Závit	Tlak (bar)	Rozsah (bar)	Průtok (NI/min)	Rozměry (mm)			Hmotnost (g)
							d	š	v	
•	481.222	1	1/4"	25	0-6	2 000	48	84	98	390
•	481.223	1	1/4"	25	0-10	2 000	48	84	98	390
•	481.224	1	1/4"	25	0-16	2 000	48	84	98	390
•	481.232	1	3/8"	25	0-6	3 200	48	84	98	390
•	481.233	1	3/8"	25	0-10	3 200	48	84	98	390
•	481.234	1	3/8"	25	0-16	3 200	48	84	98	390
•	481.262	2	1/2"	25	0-6	7 000	70	106	134	950
•	481.263	2	1/2"	25	0-10	7 000	70	106	134	950
•	481.264	2	1/2"	25	0-16	7 000	70	106	134	950
•	481.282	2	3/4"	25	0-6	8 000	70	106	134	950
•	481.283	2	3/4"	25	0-10	8 000	70	106	134	950
•	481.284	2	3/4"	25	0-16	8 000	70	106	134	950
•	481.292	2	1"	25	0-6	8 000	125	106	134	1 410
•	481.293	2	1"	25	0-10	8 000	125	106	134	1 410
•	481.294	2	1"	25	0-16	8 000	125	106	134	1 410

6



Regulátory tlaku Variobloc – se zamykatelnou hlavicí										
	Obj.č.	Velikost	Závit	Tlak (bar)	Rozsah (bar)	Průtok (NI/min)	Rozměry (mm)			Hmotnost (g)
							d	š	v	
•	481.222A	1	1/4"	25	0-6	2 000	48	84	98	390
•	481.223A	1	1/4"	25	0-10	2 000	48	84	98	390
•	481.224A	1	1/4"	25	0-16	2 000	48	84	98	390
•	481.232A	1	3/8"	25	0-6	3 200	48	84	98	390
•	481.233A	1	3/8"	25	0-10	3 200	48	84	98	390
•	481.234A	1	3/8"	25	0-16	3 200	48	84	98	390
•	481.262A	2	1/2"	25	0-6	7 000	70	106	134	950
•	481.263A	2	1/2"	25	0-10	7 000	70	106	134	950
•	481.264A	2	1/2"	25	0-16	7 000	70	106	134	950
•	481.282A	2	3/4"	25	0-6	8 000	70	106	134	950
•	481.283A	2	3/4"	25	0-10	8 000	70	106	134	950
•	481.284A	2	3/4"	25	0-16	8 000	70	106	134	950
•	481.292A	2	1"	25	0-6	8 000	125	106	134	1 410
•	481.293A	2	1"	25	0-10	8 000	125	106	134	1 410
•	481.294A	2	1"	25	0-16	8 000	125	106	134	1 410

související zboží:

 Rychlospojky  
str. 155

 Nástrčné spojky  
str. 18

 Hadice  
str. 342

 Potrubní rozvody  
str. 812

## Úpravné jednotky Variobloc

### regulátory tlaku s filtrem

- regulátor tlaku se základním filtrem jako kombinace v jednom přístroji ve dvou stavebních velikostech
- regulátory tlaku membránového typu se třemi rozsahy, s možností aretace regulační hlavice
- standardně včetně manometru; velikost 1 - 40 mm, velikost 2 - 50 mm
- filtry vybavené automatickým plovákovým odpouštěním uvnitř nádoby, filtrační schopnost 40 µm
- plastová nádoba s ochranným kovovým košem; maximální provozní teplota do +50 °C
- použité materiály: tělo - zinková slitina, těsnění a membrána NBR, nádoba polykarbonát
- **volitelné varianty na dotaz:** uzamykatelný regulátor, manometr s barevnými poli, bez manometru, plastová nádoba bez ochranného koše, celokovová nádoba, filtrační vložka 5 µm, poloautomatické či ruční odpouštění

Regulátory tlaku s filtrem Variobloc											
	Obj.č.	Velikost	Závit	Tlak (bar)	Rozsah (bar)	Průtok (l/min)	Nádoba (ccm)	Rozměry (mm)			Hmotnost (g)
								d	š	v	
•	480.322S	1	1/4"	16	0-6	2 000	25	48	84	203	460
•	480.323S	1	1/4"	16	0-10	2 000	25	48	84	203	460
•	480.324S	1	1/4"	16	0-16	2 000	25	48	84	203	460
•	480.332S	1	3/8"	16	0-6	3 000	25	48	84	203	460
•	480.333S	1	3/8"	16	0-10	3 000	25	48	84	203	460
•	480.334S	1	3/8"	16	0-16	3 000	25	48	84	203	460
•	480.362S	2	1/2"	16	0-6	5 500	85	70	106	273	1 150
•	480.363S	2	1/2"	16	0-10	5 500	85	70	106	273	1 150
•	480.364S	2	1/2"	16	0-16	5 500	85	70	106	273	1 150
•	480.382S	2	3/4"	16	0-6	6 500	85	70	106	273	1 150
•	480.383S	2	3/4"	16	0-10	6 500	85	70	106	273	1 150
•	480.384S	2	3/4"	16	0-16	6 500	85	70	106	273	1 150
•	480.392S	2	1"	16	0-6	6 500	85	125	106	273	1 610
•	480.393S	2	1"	16	0-10	6 500	85	125	106	273	1 610
•	480.394S	2	1"	16	0-16	6 500	85	125	106	273	1 610



## Úpravné jednotky Variobloc

### základní filtry

- základní hrubé filtry s filtrační schopností 5 nebo 40 µm, vybavené automatickým plovákovým odpouštěním uvnitř nádoby
- plastová nádoba s ochranným kovovým košem; maximální provozní teplota do +50 °C
- použité materiály: tělo - zinková slitina, těsnění NBR, nádoba polykarbonát
- **volitelné varianty na dotaz:** plastová nádoba bez ochranného koše, celokovová nádoba, poloautomatické či ruční odpouštění

Základní filtry Variobloc – s filtrační schopností 40 µm										
	Obj.č.	Velikost	Závit	Tlak (bar)	Průtok (l/min)	Nádoba (ccm)	Rozměry (mm)			Hmotnost (g)
							d	š	v	
•	482.321S	1	1/4"	16	1 800	25	48	48	158	310
•	482.331S	1	3/8"	16	2 000	25	48	48	158	310
•	482.361S	2	1/2"	16	3 200	85	70	70	202	840
•	482.381S	2	3/4"	16	3 500	85	70	70	202	840
•	482.391S	2	1"	16	3 500	85	125	70	202	1 300



Základní filtry Variobloc - s filtrační schopností 5 µm										
	Obj.č.	Velikost	Závit	Tlak (bar)	Průtok (l/min)	Nádoba (ccm)	Rozměry (mm)			Hmotnost (g)
							d	š	v	
•	482.322S	1	1/4"	16	1 800	25	48	48	158	310
•	482.332S	1	3/8"	16	2 000	25	48	48	158	310
•	482.362S	2	1/2"	16	3 200	85	70	70	202	840
•	482.382S	2	3/4"	16	3 500	85	70	70	202	840
•	482.392S	2	1"	16	3 500	85	125	70	202	1 300



## Úpravné jednotky Variobloc

### mikrofiltry

- mikrofiltry s filtrační schopností 0,01 µm pro dodávku vzduchu dle ISO 8573-1 třídy 1 pro olej a nečistoty
- vybavené externím automatickým plovákovým odpouštěním
- plastová nádoba s ochranným kovovým košem; maximální provozní teplota do +50 °C
- použité materiály: tělo - zinková slitina, těsnění NBR, nádoba polykarbonát
- **volitelné varianty na dotaz:** plastová nádoba bez ochranného koše, celokovová nádoba, poloautomatické či ruční odpouštění, mechanický indikátor znečištění, diferenční manometr



Mikrofiltry Variobloc										
	Obj.č.	Velikost	Závit	Tlak (bar)	Průtok (NI/min)	Nádobka (ccm)	Rozměry (mm)			Hmotnost (g)
							d	š	v	
•	491.620S	1	1/4"	16	370	10	48	48	158	310
•	491.630S	1	3/8"	16	420	10	48	48	158	310
•	491.660S	2	1/2"	16	1 000	30	70	70	202	870
•	491.680S	2	3/4"	16	1 100	30	70	70	202	870
•	491.690S	2	1"	16	1 100	30	125	70	202	1 330

## Úpravné jednotky Variobloc

### filtry s aktivním uhlím

- filtry s aktivním uhlím pro odloučení zbylých olejových par na úroveň 0,003 mg/m<sup>3</sup>
- pro použití je nutné předřadit mikrofiltr; bez odpouštění kondenzátu
- plastová nádoba s ochranným kovovým košem; maximální provozní teplota do +50 °C
- použité materiály: tělo - zinková slitina, těsnění NBR, nádoba polykarbonát
- **volitelné varianty na dotaz:** plastová nádoba bez ochranného koše, celokovová nádoba



Filtry s aktivním uhlím Variobloc										
	Obj.č.	Velikost	Závit	Tlak (bar)	Průtok (NI/min)	Nádobka (ccm)	Rozměry (mm)			Hmotnost (g)
							d	š	v	
•	493.02S	1	1/4"	16	800	10	48	48	142	320
•	493.03S	1	3/8"	16	1 000	10	48	48	142	320
•	493.06S	2	1/2"	16	1 200	30	70	70	193	900
•	493.08S	2	3/4"	16	1 300	30	70	70	193	900
•	493.09S	2	1"	16	1 300	30	125	70	193	1 400

## Úpravné jednotky Variobloc

### olejovače

- olejovače přidávají do stlačeného vzduchu olejovou mlhu, což umožňuje promazávat pneumatické nářadí nebo válce
- plastová nádoba s ochranným kovovým košem; maximální provozní teplota do +50 °C
- použité materiály: tělo - zinková slitina, těsnění NBR, nádoba polykarbonát
- **volitelné varianty na dotaz:** plastová nádoba bez ochranného koše, celokovová nádoba, ruční vypouštění nádoby



Olejovače Variobloc										
	Obj.č.	Velikost	Závit	Tlak (bar)	Průtok (NI/min)	Nádobka (ccm)	Rozměry (mm)			Hmotnost (g)
							d	š	v	
•	483.022S	1	1/4"	16	3 400	50	48	48	171	300
•	483.023S	1	3/8"	16	4 400	50	48	48	171	300
•	483.026S	2	1/2"	16	4 600	125	70	70	224	800
•	483.028S	2	3/4"	16	7 500	125	70	70	224	800
•	483.029S	2	1"	16	7 500	125	125	70	224	1 260

související zboží:

Rychlospojky  
str. 155



Nástrčné spojky  
str. 18



Hadice  
str. 342



Potrubní rozvody  
str. 812



## Úpravné jednotky Variobloc

### 2-dílné a 3-dílné úpravné jednotky

- smontovaná kombinace regulátoru tlaku, základního filtru a olejovače ve dvou stavebních velikostech
- regulátor tlaku membránového typu, s možností aretace regulační hlavice, včetně manometru 40 mm pro velikost 1 a 50 mm pro velikost 2
- filtr vybavený automatickým plovákovým odpouštěním uvnitř nádoby, filtrační schopnost 40 µm
- plastové nádoby filtru a olejovače s ochranným kovovým košem; maximální provozní teplota do +50 °C
- použité materiály: tělo - zinková slitina, těsnění a membrána NBR, nádoby polykarbonát
- **volitelné varianty na dotaz:** uzamykatelný regulátor, tlakové rozsahy 0-6 a 0-10 bar, manometr s barevnými poli, dodávka bez manometru, plastové nádoby bez ochranného koše, celokovové nádoby, filtrační vložka 5 µm, poloautomatické či ruční odpouštění filtru, montážní T-konzole

#### Úpravné jednotky Variobloc – 2-dílné provedení

Obj.č.	Velikost	Závit	Tlak (bar)	Rozsah (bar)	Průtok (NI/min)	Nádobka (ccm)		Rozměry (mm)			Hmotnost (g)
						filtr	olejovač	d	š	v	
• 488.320S	1	1/4"	16	10	1 500	25	50	96	84	203	720
• 488.330S	1	3/8"	16	10	1 800	25	50	96	84	203	720
• 488.360S	2	1/2"	16	10	3 400	85	125	140	106	273	2 070
• 488.380S	2	3/4"	16	10	5 000	85	125	140	106	273	2 070
• 488.390S	2	1"	16	10	5 000	85	125	195	106	273	2 530

#### Úpravné jednotky Variobloc – 3-dílné provedení

Obj.č.	Velikost	Závit	Tlak (bar)	Rozsah (bar)	Průtok (NI/min)	Nádobka (ccm)		Rozměry (mm)			Hmotnost (g)
						filtr	olejovač	d	š	v	
• 489.320S	1	1/4"	16	10	1 500	25	50	144	84	203	1 220
• 489.330S	1	3/8"	16	10	1 800	25	50	144	84	203	1 220
• 489.360S	2	1/2"	16	10	3 400	85	125	210	106	273	2 800
• 489.380S	2	3/4"	16	10	5 000	85	125	210	106	273	2 800
• 489.390S	2	1"	16	10	5 000	85	125	265	106	273	3 260



## Úpravné jednotky Variobloc

### membránové sušičky

- membránové sušičky pro efektivní odstranění vodních par ze stlačeného vzduchu a zajištění bezpečnosti pracovních procesů
- bezúdržbové řešení sušení vzduchu s nízkým tlakovým spádem a bez nutnosti přítomnosti elektrické energie
- pro provoz membránových sušiček je absolutně nezbytné instalovat vstupní filtrace z předfiltru a mikrofiltru
- nízký tlakový spád 200 mbar, provozní teplota +1,5 až +60 °C; kvalita vzduchu dle ISO 8573.1 - třída 1 pro olej a nečistoty
- použité materiály: tělo - zinková slitina, membrána - hliník, membránová vlákna - fibr, těsnění NBR
- **upozornění:** membránové sušičky potřebují pro svůj provoz vysoké množství stlačeného vzduchu dle úrovně dosaženého rosného bodu +15 °C = 10% spotřeba, +3 °C = 14% spotřeba, -20 °C = 21% spotřeba, -40 °C = 29% spotřeba

#### Membránové sušičky

Obj.č.	Velikost	Závit	Tlak (bar)	Průtok (NI/min) při rosném bodu				Rozměry (mm)		
				+15 °C	+3 °C	-20 °C	-40 °C	d	š	v
• 494.210	1	1/4"	12	50	37	23	17	96	48	298
• 494.220	1	1/4"	12	100	72	47	33	96	48	396
• 494.230	1	1/4"	12	150	107	72	52	96	48	498
• 494.240	1	1/4"	12	200	142	95	68	96	48	578
• 494.310	1	3/8"	12	50	37	23	17	96	48	298
• 494.320	1	3/8"	12	100	72	47	33	96	48	396
• 494.330	1	3/8"	12	150	107	72	52	96	48	498
• 494.340	1	3/8"	12	200	142	95	68	96	48	578
• 494.610	2	1/2"	12	300	213	142	103	140	70	406
• 494.620	2	1/2"	12	400	283	188	137	140	70	470
• 494.630	2	1/2"	12	534	427	283	207	140	70	559
• 494.640	2	1/2"	12	734	568	378	273	140	70	686
• 494.810	2	3/4"	12	300	213	142	103	140	70	406
• 494.820	2	3/4"	12	400	283	188	137	140	70	470
• 494.830	2	3/4"	12	534	427	283	207	140	70	559
• 494.840	2	3/4"	12	734	568	378	273	140	70	686
• 494.910	2	1"	12	300	213	142	103	140	70	406
• 494.920	2	1"	12	400	283	188	137	140	70	470
• 494.930	2	1"	12	534	427	283	207	140	70	559
• 494.940	2	1"	12	734	568	378	273	140	70	686



## Úpravné jednotky Variobloc

ruční a pneumaticky ovládané uzavírací ventily

- kulové kohouty s funkcí 3/2, které uzavírají přívod a odvětrávají výstupní větev do atmosféry; ve dvou velikostech
- slouží zejména jako hlavní uzavírací ventil celé jednotky
- ruční ovládání - pákou v rozsahu 90° ve tvaru šipky; s možností uzamčení pomocí visacího zámku s okem do průměru 8 mm
- pneumatické ovládání - určené zejména pro vzdálenou správu v explozivním prostředí, ovládací tlak 5,6-7,4 bar
- materiál těla: zinková slitina, pracovní teplota do +80 °C

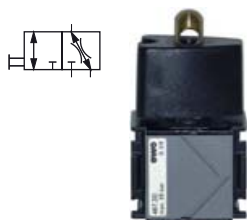

Ruční uzavírací ventily Variobloc									
	Obj.č.	Velikost	Závit	Tlak (bar)	Průtok (NI/min)	Rozměry (mm)			Hmotnost (g)
						d	š	v	
•	487.2D	1	1/4"	25	4 300	48	48	80	295
•	487.3D	1	3/8"	25	4 400	48	48	80	295
•	487.6D	2	1/2"	25	9 000	70	70	92	840
•	487.8D	2	3/4"	25	11 000	70	70	92	840
•	487.9D	2	1"	25	11 000	125	70	92	1 300
•	487-26					Zajišťovací visací zámek			

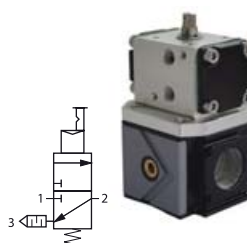

Pneumaticky ovládané uzavírací ventily Variobloc									
	Obj.č.	Velikost	Závit	Tlak (bar)	Průtok (NI/min)	Rozměry (mm)			Hmotnost (g)
						d	š	v	
•	487.6P	2	1/2"	25	9 000	70	70	120	1 100
•	487.8P	2	3/4"	25	11 000	70	70	120	1 100
•	487.9P	2	1"	25	11 000	125	70	120	1 560

## Úpravné jednotky Variobloc

rozdělovací bloky, ventily s pomalým náběhem

- rozdělovací bloky umožňují vytvořit výstupy mezi jednotlivými moduly, provedení se čtyřmi vnitřními závitů po obvodu
- rozdělovací blok se zpětným ventilem umožňuje zamezit zpětnému vniku oleje z olejovace, ale současně nelze odvětrávat
- ventily s pomalým náběhem zabraňují vniknutí rázového tlaku do systému, pomalé plnění trvá do úrovně 60% max. tlaku
- materiál těla: zinková slitina, pracovní teplota do +50 °C

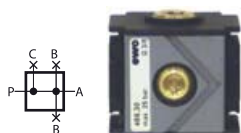

Rozdělovací bloky Variobloc										
	Obj.č.	Velikost	Závit	Tlak (bar)	Průtok (NI/min)	Výstupy	Rozměry (mm)			Hmotnost (g)
							d	š	v	
•	486.20	1	1/4"	25	4 200	2 × 1/4", 2 × 3/8"	48	48	44	290
•	486.30	1	3/8"	25	5 000	2 × 1/4", 2 × 3/8"	48	48	44	290
•	486.60	2	1/2"	25	9 000	2 × 1/4", 1 × 3/8", 1 × 1/2"	70	70	56	780
•	486.80	2	3/4"	25	11 000	2 × 1/4", 1 × 3/8", 1 × 1/2"	70	70	56	780
•	486.90	2	1"	25	11 000	2 × 1/4", 1 × 3/8", 1 × 1/2"	125	70	56	1 240

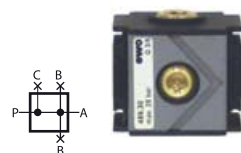

Rozdělovací bloky Variobloc - se zpětným ventilem										
	Obj.č.	Velikost	Závit	Tlak (bar)	Průtok (NI/min)	Výstupy	Rozměry (mm)			Hmotnost (g)
							d	š	v	
•	486.21	1	1/4"	25	4 200	2 × 1/4", 2 × 3/8"	48	48	44	290
•	486.31	1	3/8"	25	5 000	2 × 1/4", 2 × 3/8"	48	48	44	290
•	486.61	2	1/2"	25	9 000	2 × 1/4", 1 × 3/8", 1 × 1/2"	70	70	56	780
•	486.81	2	3/4"	25	11 000	2 × 1/4", 1 × 3/8", 1 × 1/2"	70	70	56	780
•	486.91	2	1"	25	11 000	2 × 1/4", 1 × 3/8", 1 × 1/2"	125	70	56	1 240

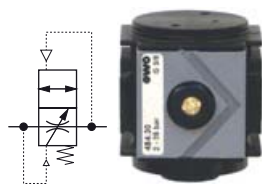

Ventily s pomalým náběhem Variobloc									
	Obj.č.	Velikost	Závit	Tlak (bar)	Průtok (NI/min)	Rozměry (mm)			Hmotnost (g)
						d	š	v	
•	484.20	1	1/4"	25	1 200	48	53	54	295
•	484.30	1	3/8"	25	1 400	48	53	54	295
•	484.60	2	1/2"	25	3 800	70	75	72	730
•	484.80	2	3/4"	25	4 200	70	75	72	730
•	484.90	2	1"	25	4 200	125	75	72	1 190

# Úpravné jednotky Variobloc

## elektricky ovládané uzavírací ventily

- uzavírací ventily s funkcí 3/2, které uzavírají přívod a odvětrávají výstupní větev do atmosféry; ve dvou velikostech
- slouží zejména jako hlavní uzavírací ventil celé jednotky, bez napětí je ventil uzavřen
- vhodné pro vzdálenou správu jednotky, ovládání elektrickou energií s různým napětím
- připojení napětí k cívce pomocí konektoru DIN 43650, který není součástí dodávky
- ventil je vybaven pomocným ručním přestavěním, elektrické krytí IP65
- materiál těla: zinková slitina, pracovní teplota do +50 °C
- **volitelné varianty na dotaz:** konektor M12

Elektricky ovládané ventily Variobloc										
	Obj.č.	Velikost	Závit	El. napětí (V)	Tlak (bar)	Průtok (NI/min)	Rozměry (mm)			Hmotnost (g)
							d	š	v	
•	485.24	1	1/4"	24V AC	10	2 200	48	72	146	445
•	485.21	1	1/4"	24V DC	10	2 200	48	72	146	445
•	485.23	1	1/4"	110V AC	10	2 200	48	72	146	445
•	485.22	1	1/4"	230V AC	10	2 200	48	72	146	445
•	485.34	1	3/8"	24V AC	10	2 600	48	72	146	445
•	485.31	1	3/8"	24V DC	10	2 600	48	72	146	445
•	485.33	1	3/8"	110V AC	10	2 600	48	72	146	445
•	485.32	1	3/8"	230V AC	10	2 600	48	72	146	445
•	485.64	2	1/2"	24V AC	10	3 300	70	82	157	980
•	485.61	2	1/2"	24V DC	10	3 300	70	82	157	980
•	485.63	2	1/2"	110V AC	10	3 300	70	82	157	980
•	485.62	2	1/2"	230V AC	10	3 300	70	82	157	980
•	485.84	2	3/4"	24V AC	10	3 800	70	82	157	980
•	485.81	2	3/4"	24V DC	10	3 800	70	82	157	980
•	485.83	2	3/4"	110V AC	10	3 800	70	82	157	980
•	485.82	2	3/4"	230V AC	10	3 800	70	82	157	980
•	485.94	2	1"	24V AC	10	3 800	125	82	157	1 440
•	485.91	2	1"	24V DC	10	3 800	125	82	157	1 440
•	485.93	2	1"	110V AC	10	3 800	125	82	157	1 440
•	485.92	2	1"	230V AC	10	3 800	125	82	157	1 440

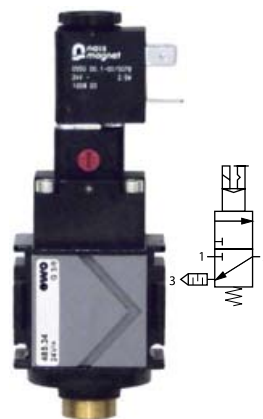

Elektrické příslušenství k ventilům Variobloc		
Obj. č.	Popis	
• 447-76	Cívka 24V DC	
• 447-130	Cívka 24V AC	
• 447-75	Cívka 110V AC	
• 447-74	Cívka 230V AC	
• 447-120	Konektor DIN 43650	



související zboží:

**Rychlospojky**  
str. 155

**Nástrčné spojky**  
str. 18

**Hadice**  
str. 342

**Potrubní rozvody**  
str. 812

## Úpravné jednotky Variobloc

### příslušenství a náhradní díly

- originální příslušenství pro montáž úpravných jednotek řady Variobloc
- potřebné náhradní díly ke všem stavebním modulům tvořících jednotky řady Variobloc



Koncové desky se závitem				
	Obj.č.	Rozsah dodávky	Velikost	Závit
•	480-75	sada 2 desek s o-kroužky	1	1/4"
•	480-37	sada 2 desek s o-kroužky	1	3/8"
•	480-283	sada 2 desek s o-kroužky	2	1/2"
•	480-282	sada 2 desek s o-kroužky	2	3/4"
•	480-271	sada 2 desek s o-kroužky	2	1"



Koncové desky se závitem - s montážní konzolou				
	Obj.č.	Rozsah dodávky	Velikost	Závit
•	480-120	sada 2 desek s o-kroužky	1	1/4"
•	480-121	sada 2 desek s o-kroužky	1	3/8"
•	480-287	sada 2 desek s o-kroužky	2	1/2"
•	480-288	sada 2 desek s o-kroužky	2	3/4"
•	480-289	sada 2 desek s o-kroužky	2	1"



Spojovací mezidesky				
	Obj.č.	Rozsah dodávky	Velikost	Závit
•	480-570	spojovací mezideska + spojovací díl	1	1/4"
•	480-360	spojovací mezideska + spojovací díl	1	3/8"
•	480-238	spojovací mezideska + spojovací díl	2	1/2"
•	480-237	spojovací mezideska + spojovací díl	2	3/4"
•	480-560	spojovací mezideska s konzolou + spojovací díl	1	1/4"
•	480-350	spojovací mezideska s konzolou + spojovací díl	1	3/8"
•	480-264	spojovací mezideska s konzolou + spojovací díl	2	1/2"
•	480-265	spojovací mezideska s konzolou + spojovací díl	2	3/4"



Upevňovací úhelníky				
	Obj.č.	Montáž	Rozsah dodávky	Velikost
•	443-36	regulátory	upevňovací úhelník + matice	1
•	443-104	regulátory	upevňovací úhelník + matice	2
•	480-67	filtry, olejovače	upevňovací úhelník + 2 šrouby	1
•	480-252	filtry, olejovače	upevňovací úhelník + 2 šrouby	2



Manometry pro regulátory tlaku			
	Obj.č.	Rozsah dodávky	Průměr (mm)
•	EW-723	manometr 0-10 bar, černý ciferník	40
•	EW-734	manometr 0-16 bar, černý ciferník	40
•	EW-746	manometr 0-16 bar, ciferník s barevnými poli	40
•	EW-745	manometr 0-25 bar, černý ciferník	40
•	EW-55	manometr 0-10 bar, černý ciferník	50
•	EW-85	manometr 0-16 bar, černý ciferník	50
•	EW-105	manometr 0-16 bar, ciferník s barevnými poli	50
•	EW-96	manometr 0-25 bar, černý ciferník	50

# Úpravné jednotky Variobloc

příslušenství a náhradní díly

Plastové nádoby			
	Obj.č.	Rozsah dodávky	Velikost
•	480-18	nádoba s manuálním odpouštěním	1
•	480-78	nádoba s poloautomatickým odpouštěním	1
•	480-79	nádoba s vnitřním automatickým odpouštěním	1
•	480-95	nádoba s vnějším automatickým odpouštěním	1
•	483-7	nádoba pro olejovač; bez odpouštění	1
•	480-210	nádoba s manuálním odpouštěním	2
•	480-255	nádoba s poloautomatickým odpouštěním	2
•	480-256	nádoba s vnitřním automatickým odpouštěním	2
•	480-257	nádoba s vnějším automatickým odpouštěním	2
•	483-110	nádoba pro olejovač; bez odpouštění	2



Kovové nádoby			
	Obj.č.	Rozsah dodávky	Velikost
•	480-28	nádoba s manuálním odpouštěním	1
•	480-80	nádoba s poloautomatickým odpouštěním	1
•	480-81	nádoba s vnitřním automatickým odpouštěním	1
•	480-96	nádoba s vnějším automatickým odpouštěním	1
•	483-10	nádoba pro olejovač; bez odpouštění	1
•	480-213	nádoba s manuálním odpouštěním	2
•	480-258	nádoba s poloautomatickým odpouštěním	2
•	480-259	nádoba s vnitřním automatickým odpouštěním	2
•	480-260	nádoba s vnějším automatickým odpouštěním	2
•	483-113	nádoba pro olejovač; bez odpouštění	2



Ochranné koše pro plastové nádoby			
	Obj.č.	Rozsah dodávky	Velikost
•	480-25	ochranný koš pro plastovou nádobku	1
•	480-216	ochranný koš pro plastovou nádobku	2



Filtrační vložky			
	Obj.č.	Rozsah dodávky	Velikost
•	480-7	filtrační vložka - pro základní filtr 40 mikron	1
•	480-45	filtrační vložka - pro základní filtr 5 mikron	1
•	491-4	filtrační vložka - pro mikrofiltr	1
•	493-2	filtrační vložka - pro filtr s aktivním uhlím	1
•	480-219	filtrační vložka - pro základní filtr 40 mikron	2
•	480-220	filtrační vložka - pro základní filtr 5 mikron	2
•	491-103	filtrační vložka - pro mikrofiltr	2
•	493-102	filtrační vložka - pro filtr s aktivním uhlím	2



**NEREZ**

## Úpravné jednotky Stainless

regulátory tlaku

- regulátory tlaku ve 4 stavebních velikostech a s několika dodávanými rozsahy; dodávka včetně manometru
- membránová regulace (přední tlak 30bar) nebo regulace pomocí pístu (přední tlak 50bar)
- standardně včetně odlehčení
- nastavení tlaku pomocí regulačního kolíku nebo kolíku s tyčkou, aretace pomocí kontramatky
- použité materiály: tělo a vnitřní části - nerezová ocel AISI 316L (1.4404), těsnění a membrána - viton FKM
- **volitelné varianty na dotaz:** bez manometru, bez odlehčení, membrána a těsnění z EPDM
- určeno pro aplikace v chemickém a petrochemickém průmyslu, vhodné pro potravinářství, farmacii a laboratoře



Regulátory tlaku Stainless - velikost 1									
	Obj.č.	Velikost	Závit	Tlak (bar)	Rozsah (bar)	Průtok (NI/min)	Rozměry (mm)		Hmotnost (kg)
							d	v	
o	681.210	1	1/8"	30	0,1 až 1,5	200	40	88	1,0
o	681.211	1	1/8"	30	0,2 až 3	200	40	88	1,0
o	681.213	1	1/8"	30	0,5 až 8	200	40	88	1,0
o	681.214	1	1/8"	30	1 až 15	200	40	88	1,0
o	681.220	1	1/4"	30	0,1 až 1,5	200	40	88	1,0
o	681.221	1	1/4"	30	0,2 až 3	200	40	88	1,0
o	681.223	1	1/4"	30	0,5 až 8	200	40	88	1,0
o	681.224	1	1/4"	30	1 až 15	200	40	88	1,0

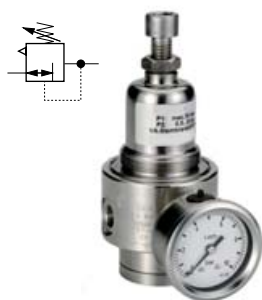

Regulátory tlaku Stainless - velikost 2									
	Obj.č.	Velikost	Závit	Tlak (bar)	Rozsah (bar)	Průtok (NI/min)	Rozměry (mm)		Hmotnost (kg)
							d	v	
o	681.230	2	1/4"	30	0,1 až 1,5	500	65	149	1,5
o	681.231	2	1/4"	30	0,2 až 3	500	65	149	1,5
o	681.233	2	1/4"	30	0,5 až 8	500	65	149	1,5
o	681.234	2	1/4"	50	1 až 15	500	65	149	1,5
o	681.235	2	1/4"	50	2 až 30	500	65	149	1,5
o	681.236	2	1/4"	50	3 až 50	500	65	149	1,5
o	681.240	2	3/8"	30	0,1 až 1,5	500	65	149	1,5
o	681.241	2	3/8"	30	0,2 až 3	500	65	149	1,5
o	681.243	2	3/8"	30	0,5 až 8	500	65	149	1,5
o	681.244	2	3/8"	50	1 až 15	500	65	149	1,5
o	681.245	2	3/8"	50	2 až 30	500	65	149	1,5
o	681.246	2	3/8"	50	3 až 50	500	65	149	1,5



Regulátory tlaku Stainless - velikost 3									
	Obj.č.	Velikost	Závit	Tlak (bar)	Rozsah (bar)	Průtok (NI/min)	Rozměry (mm)		Hmotnost (kg)
							d	v	
o	681.260	3	1/2"	30	0,1 až 1,5	2 200	80	155	2,5
o	681.261	3	1/2"	30	0,2 až 3	2 200	80	155	2,5
o	681.263	3	1/2"	30	0,5 až 8	2 200	80	155	2,5
o	681.264	3	1/2"	50	1 až 15	2 200	80	155	2,5
o	681.265	3	1/2"	50	2 až 30	2 200	80	155	2,5
o	681.266	3	1/2"	50	3 až 50	2 200	80	155	2,5
o	681.270	3	3/4"	30	0,1 až 1,5	2 200	80	155	2,5
o	681.271	3	3/4"	30	0,2 až 3	2 200	80	155	2,5
o	681.273	3	3/4"	30	0,5 až 8	2 200	80	155	2,5
o	681.274	3	3/4"	50	1 až 15	2 200	80	155	2,5
o	681.275	3	3/4"	50	2 až 30	2 200	80	155	2,5
o	681.276	3	3/4"	50	3 až 50	2 200	80	155	2,5

## Úpravné jednotky Stainless

regulátory tlaku

**NEREZ**

Regulátory tlaku Stainless - velikost 4									
	Obj.č.	Velikost	Závit	Tlak (bar)	Rozsah (bar)	Průtok (NI/min)	Rozměry (mm)		Hmotnost (kg)
							d	v	
o	681.280	4	3/4"	30	0,1 až 1,5	6 500	125	285	7,5
o	681.281	4	3/4"	30	0,2 až 3	6 500	125	285	7,5
o	681.283	4	3/4"	30	0,5 až 8	6 500	125	285	7,5
o	681.284	4	3/4"	50	1 až 15	6 500	125	285	7,5
o	681.285	4	3/4"	50	2 až 30	6 500	125	285	7,5
o	681.286	4	3/4"	50	3 až 50	6 500	125	285	7,5
o	681.290	4	1"	30	0,1 až 1,5	6 500	125	285	7,5
o	681.291	4	1"	30	0,2 až 3	6 500	125	285	7,5
o	681.293	4	1"	30	0,5 až 8	6 500	125	285	7,5
o	681.294	4	1"	50	1 až 15	6 500	125	285	7,5
o	681.295	4	1"	50	2 až 30	6 500	125	285	7,5
o	681.296	4	1"	50	3 až 50	6 500	125	285	7,5



## Úpravné jednotky Stainless

regulátory tlaku s filtrem

**NEREZ**

- filtry a regulátory tlaku v jednom zařízení pro úsporu místa při instalaci; dodávka včetně manometru
- membránová regulace nebo regulace pomocí pístu, přední tlak 30bar; regulátor standardně včetně odlehčení
- nastavení tlaku pomocí regulačního kolíku nebo kolíku s tyčkou, aretace pomocí kontramatky
- filtr s filtrační vložkou z nerezové oceli a se schopností 50 µm; standardně s manuálním odpouštěním (přední tlak 30bar)
- použité materiály: tělo a vnitřní části - nerezová ocel AISI 316L (1.4404), těsnění a membrána - viton FKM
- **volitelné varianty na dotaz:** bez manometru, membrána a těsnění z EPDM, nádobka se zátkou (do tlaku 50bar), nádobka s automatickým odpouštěním (do tlaku 16bar), filtrační schopnost 5 µm
- určeno pro aplikace v chemickém a petrochemickém průmyslu, vhodné pro potravinářství, farmacie a laboratoře

Regulátory tlaku s filtrem Stainless										
	Obj.č.	Velikost	Závit	Tlak (bar)	Rozsah (bar)	Průtok (NI/min)	Nádobka (ccm)	Rozměry (mm)		Hmotnost (kg)
								d	v	
o	680.211	1	1/8"	30	0,2 až 3	600	40	40	188	1,5
o	680.213	1	1/8"	30	0,5 až 8	600	40	40	188	1,5
o	680.214	1	1/8"	30	1 až 15	600	40	40	188	1,5
o	680.221	1	1/4"	30	0,2 až 3	600	40	40	188	1,5
o	680.223	1	1/4"	30	0,5 až 8	600	40	40	188	1,5
o	680.224	1	1/4"	30	1 až 15	600	40	40	188	1,5
o	680.231	2	1/4"	30	0,2 až 3	1 400	170	60	253	2,0
o	680.233	2	1/4"	30	0,5 až 8	1 400	170	60	253	2,0
o	680.234	2	1/4"	30	1 až 15	1 400	170	60	253	2,0
o	680.241	2	3/8"	30	0,2 až 3	1 400	170	60	253	2,0
o	680.243	2	3/8"	30	0,5 až 8	1 400	170	60	253	2,0
o	680.244	2	3/8"	30	1 až 15	1 400	170	60	253	2,0
o	680.261	3	1/2"	30	0,2 až 3	3 800	280	70	260	3,5
o	680.263	3	1/2"	30	0,5 až 8	3 800	280	70	260	3,5
o	680.264	3	1/2"	30	1 až 15	3 800	280	70	260	3,5
o	680.271	3	3/4"	30	0,2 až 3	3 800	280	70	260	3,5
o	680.273	3	3/4"	30	0,5 až 8	3 800	280	70	260	3,5
o	680.274	3	3/4"	30	1 až 15	3 800	280	70	260	3,5
o	680.281	4	3/4"	30	0,2 až 3	6 000	580	90	360	5,0
o	680.283	4	3/4"	30	0,5 až 8	6 000	580	90	360	5,0
o	680.284	4	3/4"	30	1 až 15	6 000	580	90	360	5,0
o	680.291	4	1"	30	0,2 až 3	6 000	580	90	360	5,0
o	680.293	4	1"	30	0,5 až 8	6 000	580	90	360	5,0
o	680.294	4	1"	30	1 až 15	6 000	580	90	360	5,0



**NEREZ**

## Úpravné jednotky Stainless

filtry

- filtry k odstranění nečistot a oleje ze stlačeného vzduchu přímo u výrobních zařízení
- filtrační vložka z nerezové oceli a se schopností 5 nebo 50 µm
- standardně s manuálním odpouštěním (přední tlak 30 bar), pracovní teplota 0 až +80 °C
- použité materiály: tělo a vnitřní části - nerezová ocel AISI 316L (1.4404), těsnění a membrána - viton FKM
- **volitelné varianty na dotaz:** těsnění z EPDM, nádobka se zátkou (do tlaku 50 bar), nádobka s automatickým odpouštěním (do tlaku 16 bar)
- určeno pro aplikace v chemickém a petrochemickém průmyslu, vhodné pro potravinářství, farmacie a laboratoře

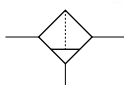

Filtry Stainless - filtrační schopnost 50 mikronů									
	Obj.č.	Velikost	Závit	Tlak (bar)	Průtok (l/min)	Nádobka (ccm)	Rozměry (mm)		Hmotnost (kg)
							d	v	
o	682.211	1	1/8"	30	750	40	40	95	0,5
o	682.221	1	1/4"	30	750	40	40	95	0,5
o	682.231	2	1/4"	30	900	150	65	147	1,0
o	682.241	2	3/8"	30	1 000	150	65	147	1,0
o	682.261	3	1/2"	30	2 500	280	80	145	1,9
o	682.271	3	3/4"	30	2 700	280	80	145	1,9
o	682.281	4	3/4"	30	7 200	580	100	191	4,5
o	682.291	4	1"	30	7 200	580	100	191	4,5

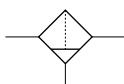

Filtry Stainless - filtrační schopnost 5 mikronů									
	Obj.č.	Velikost	Závit	Tlak (bar)	Průtok (l/min)	Nádobka (ccm)	Rozměry (mm)		Hmotnost (kg)
							d	v	
o	682.212	1	1/8"	30	750	40	40	95	0,5
o	682.222	1	1/4"	30	750	40	40	95	0,5
o	682.232	2	1/4"	30	900	150	65	147	1,0
o	682.242	2	3/8"	30	1 000	150	65	147	1,0
o	682.262	3	1/2"	30	2 500	280	80	145	1,9
o	682.272	3	3/4"	30	2 700	280	80	145	1,9
o	682.282	4	3/4"	30	7 200	580	100	191	4,5
o	682.292	4	1"	30	7 200	580	100	191	4,5

**NEREZ**

## Úpravné jednotky Stainless

olejovače

- olejovače určené k přivedení olejové mlhy do pneumatického nářadí nebo výrobních technologií
- standardně s nádobkou bez odpouštění, přední tlak 50 bar, pracovní teplota 0 až +80 °C
- použité materiály: tělo a vnitřní části - nerezová ocel AISI 316L (1.4404), těsnění a membrána - viton FKM
- určeno pro aplikace v chemickém a petrochemickém průmyslu, vhodné pro potravinářství, farmacie a laboratoře



Olejovače Stainless									
	Obj.č.	Velikost	Závit	Tlak (bar)	Průtok (l/min)	Nádobka (ccm)	Rozměry (mm)		Hmotnost (kg)
							d	v	
o	682.01	1	1/8"	50	750	40	40	124	1,0
o	682.03	2	1/4"	50	900	150	65	173	1,5
o	682.04	2	3/8"	50	1 000	150	65	173	1,5
o	682.06	3	1/2"	50	2 400	280	80	167	3,0
o	682.07	3	3/4"	50	2 500	280	80	167	3,0
o	682.08	4	3/4"	50	8 000	580	100	222	4,5
o	682.09	4	1"	50	8 200	580	100	222	4,5

# Úpravné jednotky Stainless

## 2-dílné a 3-dílné úpravné jednotky

- smontovaná kombinace regulátoru tlaku, základního filtru a olejovače ve dvou stavebních velikostech
- membránová regulace nebo regulace pomocí pístu, regulátor včetně odlehčení
- nastavení tlaku pomocí regulačního kolíku nebo kolíku s tyčkou, aretace pomocí kontramatky
- filtrační vložka z nerezové oceli a se schopností 50 µm, nádobka filtru s manuálním odpouštěním
- pracovní tlak 30 bar, pracovní teplota 0 až +80 °C
- použité materiály: tělo a vnitřní části - nerezová ocel AISI 316L (1.4404), těsnění a membrána - viton FKM
- volitelné varianty na dotaz: těsnění z EPDM, nádobka se zátkou (do tlaku 50 bar), nádobka s automatickým odpouštěním (do tlaku 16 bar)
- určeno pro aplikace v chemickém a petrochemickém průmyslu, vhodné pro potravinářství, farmacie a laboratoře

**NEREZ**

Úpravné jednotky Stainless – 2-dílné											
	Obj.č.	Velikost	Závit	Tlak (bar)	Rozsah (bar)	Průtok (NI/min)	Nádobka (ccm)		Rozměry (mm)		Hmotnost (kg)
							filtr	olejovač	d	v	
○	688.211	1	1/8"	30	0,2 až 3	550	40	40	90	188	2,5
○	688.213	1	1/8"	30	0,5 až 8	550	40	40	90	188	2,5
○	688.214	1	1/8"	30	1 až 15	550	40	40	90	188	2,5
○	688.231	2	1/4"	30	0,2 až 3	850	150	150	140	253	3,5
○	688.233	2	1/4"	30	0,5 až 8	850	150	150	140	253	3,5
○	688.234	2	1/4"	30	1 až 15	850	150	150	140	253	3,5
○	688.241	2	3/8"	30	0,2 až 3	950	150	150	140	253	3,5
○	688.243	2	3/8"	30	0,5 až 8	950	150	150	140	253	3,5
○	688.244	2	3/8"	30	1 až 15	950	150	150	140	253	3,5
○	688.261	3	1/2"	30	0,2 až 3	2 300	280	280	175	260	6,5
○	688.263	3	1/2"	30	0,5 až 8	2 300	280	280	175	260	6,5
○	688.264	3	1/2"	30	1 až 15	2 300	280	280	175	260	6,5
○	688.281	4	3/4"	30	0,2 až 3	5 700	580	580	200	360	9,5
○	688.283	4	3/4"	30	0,5 až 8	5 700	580	580	200	360	9,5
○	688.284	4	3/4"	30	1 až 15	5 700	580	580	200	360	9,5
○	688.291	4	1"	30	0,2 až 3	6 000	580	580	200	360	9,5
○	688.293	4	1"	30	0,5 až 8	6 000	580	580	200	360	9,5
○	688.294	4	1"	30	1 až 15	6 000	580	580	200	360	9,5

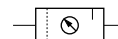

Úpravné jednotky Stainless - 3-dílné											
	Obj.č.	Velikost	Závit	Tlak (bar)	Rozsah (bar)	Průtok (NI/min)	Nádobka (ccm)		Rozměry (mm)		Hmotnost (kg)
							filtr	olejovač	d	v	
○	689.231	2	1/4"	30	0,2 až 3	850	150	150	215	160	4,0
○	689.233	2	1/4"	30	0,5 až 8	850	150	150	215	160	4,0
○	689.234	2	1/4"	30	1 až 15	850	150	150	215	160	4,0
○	689.261	3	1/2"	30	0,2 až 3	2 300	280	280	265	175	7,4
○	689.263	3	1/2"	30	0,5 až 8	2 300	280	280	265	175	7,4
○	689.264	3	1/2"	30	1 až 15	2 300	280	280	265	175	7,4
○	689.281	4	3/4"	30	0,2 až 3	5 700	580	580	385	222	16,5
○	689.283	4	3/4"	30	0,5 až 8	5 700	580	580	385	222	16,5
○	689.284	4	3/4"	30	1 až 15	5 700	580	580	385	222	16,5
○	689.291	4	1"	30	0,2 až 3	6 000	580	580	385	222	16,5
○	689.293	4	1"	30	0,5 až 8	6 000	580	580	385	222	16,5
○	689.294	4	1"	30	1 až 15	6 000	580	580	385	222	16,5

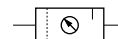

### související zboží:

 Rychlospojky  
str. 163

 Nástrčné spojky  
str. 38

 Kohouty  
str. 431

 Hadičky  
str. 326

## Regulátory tlaku - typ 280

se vstupním tlakem 25 bar

- regulátory pro snížení tlaku stlačeného vzduchu a jiných netečných a netoxických plynů
- maximální vstupní tlak 25 bar, různé výstupní tlaky, pracovní teplota -10 až +90 °C
- vybavené manometrem pro výstupní tlak o průměru 63 mm, možnost montáže v jakémkoliv směru
- nastavení výstupního tlaku kolíkem, odvětrání sekundárního tlaku, přesnost nastavení <2 %
- použité materiály: tělo ze zinkové slitiny, těsnění NBR



Regulátory tlaku - typ 280								
	Obj.č.	Velikost	Tlak (bar)	Rozsah (bar)	Průtok (NI/min)	Rozměry (mm)		Hmotnost (kg)
						d	v	
•	280.311	1/8"	25	0,5 až 3	2 000	77	160	1,15
•	280.312	1/8"	25	0,5 až 6	2 000	77	160	1,15
•	280.313	1/8"	25	0,5 až 10	2 000	77	160	1,15
•	280.314	1/8"	25	0,5 až 16	2 000	77	160	1,15
•	280.321	1/4"	25	0,5 až 3	2 000	77	160	1,15
•	280.322	1/4"	25	0,5 až 6	2 000	77	160	1,15
•	280.323	1/4"	25	0,5 až 10	2 000	77	160	1,15
•	280.324	1/4"	25	0,5 až 16	2 000	77	160	1,15
•	280.331	3/8"	25	0,5 až 3	2 000	70	160	1,15
•	280.332	3/8"	25	0,5 až 6	2 000	70	160	1,15
•	280.333	3/8"	25	0,5 až 10	2 000	70	160	1,15
•	280.334	3/8"	25	0,5 až 16	2 000	70	160	1,15
•	280.351	3/8"	25	0,5 až 3	2 670	90	170	1,35
•	280.352	3/8"	25	0,5 až 6	2 670	90	170	1,35
•	280.353	3/8"	25	0,5 až 10	2 670	90	170	1,35
•	280.354	3/8"	25	0,5 až 16	2 670	90	170	1,35
•	280.361	1/2"	25	0,5 až 3	2 670	82	170	1,35
•	280.362	1/2"	25	0,5 až 6	2 670	82	170	1,35
•	280.363	1/2"	25	0,5 až 10	2 670	82	170	1,35
•	280.364	1/2"	25	0,5 až 16	2 670	82	170	1,35

## Regulátory tlaku - typ 406

se vstupním tlakem 25 bar

- regulátory pro snížení tlaku stlačeného vzduchu a jiných netečných a netoxických plynů
- maximální vstupní tlak 25 bar, různé výstupní tlaky, pracovní teplota -10 až +90 °C
- vybavené manometrem pro výstupní tlak o průměru 63 mm, možnost montáže v jakémkoliv směru
- nastavení výstupního tlaku kolíkem, odvětrání sekundárního tlaku, přesnost nastavení <1,5 %
- použité materiály: tělo ze zinkové slitiny, těsnění NBR



Regulátory tlaku - typ 406									
	Obj.č.	Velikost	Tlak (bar)	Rozsah (bar)	Průtok (NI/min)	Rozměry (mm)			Hmotnost (kg)
						d	š	v	
•	406.381	3/4"	25	0,5 až 3	5 330	96	116	186	2,05
•	406.382	3/4"	25	0,5 až 6	5 330	96	116	186	2,05
•	406.383	3/4"	25	0,5 až 10	5 330	96	116	186	2,05
•	406.384	3/4"	25	0,5 až 16	5 330	96	116	186	2,05
•	406.391	1"	25	0,5 až 3	5 330	90	116	186	2,05
•	406.392	1"	25	0,5 až 6	5 330	90	116	186	2,05
•	406.393	1"	25	0,5 až 10	5 330	90	116	186	2,05
•	406.394	1"	25	0,5 až 16	5 330	90	116	186	2,05

související zboží:

Rychlospojky  
str. 163



Nástrčné spojky  
str. 38



Kohouty  
str. 431



Hadičky  
str. 326



## Regulátory tlaku - typ 286 / 274

se vstupním tlakem 40 bar

- regulátory pro snížení tlaku stlačeného vzduchu a jiných netečných a netoxických plynů
- maximální vstupní tlak 40 bar, různé výstupní tlaky, pracovní teplota -10 až +90 °C
- vybavené manometrem pro výstupní tlak o průměru 63 mm, možnost montáže v jakémkoliv směru
- nastavení výstupního tlaku otočným kolem, odvětrání sekundárního tlaku, přesnost nastavení <10% (1/4") a <4% (1/2")
- použité materiály: tělo z mosazi, těsnění NBR

Regulátory tlaku - typ 286 / 274								
	Obj.č.	Závit	Tlak (bar)	Rozsah (bar)	Průtok (NI/min)	Rozměry (mm)		Hmotnost (g)
						d	v	
•	286.321	1/4"	40	0,5 až 3	430	45	104	390
•	286.322	1/4"	40	0,5 až 6	430	45	104	390
•	286.323	1/4"	40	0,5 až 10	430	45	104	390
•	286.324	1/4"	40	0,5 až 16	430	45	104	390
•	274.661	1/2"	40	0,5 až 3	1 250	72	145	1 000
•	274.662	1/2"	40	0,5 až 6	1 250	72	145	1 000
•	274.663	1/2"	40	0,5 až 10	1 250	72	145	1 000
•	274.664	1/2"	40	0,5 až 16	1 250	72	145	1 000
•	274.665	1/2"	40	0,5 až 25	1 250	72	145	1 000



## Regulátory tlaku - typ 280

se vstupním tlakem 40 bar

- regulátory pro snížení tlaku stlačeného vzduchu a jiných netečných a netoxických plynů
- maximální vstupní tlak 40 bar, různé výstupní tlaky, pracovní teplota -10 až +90 °C
- vybavené manometrem pro výstupní tlak o průměru 63 mm, možnost montáže v jakémkoliv směru
- nastavení výstupního tlaku kolíkem, odvětrání sekundárního tlaku, přesnost nastavení <1,5%
- použité materiály: tělo z mosazi, těsnění NBR

Regulátory tlaku - typ 280									
	Obj.č.	Závit	Tlak (bar)	Rozsah (bar)	Průtok (NI/min)	Rozměry (mm)			Hmotnost (kg)
						d	š	v	
•	280.381	3/4"	40	0,5 až 3	7 830	116	138	216	3,48
•	280.382	3/4"	40	0,5 až 6	7 830	116	138	216	3,48
•	280.383	3/4"	40	0,5 až 10	7 830	116	138	216	3,48
•	280.384	3/4"	40	0,5 až 16	7 830	116	138	216	3,48
•	280.385	3/4"	40	0,5 až 25	7 830	116	138	216	3,48
•	280.391	1"	40	0,5 až 3	7 830	116	138	216	3,48
•	280.392	1"	40	0,5 až 6	7 830	116	138	216	3,48
•	280.393	1"	40	0,5 až 10	7 830	116	138	216	3,48
•	280.394	1"	40	0,5 až 16	7 830	116	138	216	3,48
•	280.395	1"	40	0,5 až 25	7 830	116	138	216	3,48
•	280.3101	1 1/4"	40	0,5 až 3	12 160	116	138	240	5,26
•	280.3102	1 1/4"	40	0,5 až 6	12 160	116	138	240	5,26
•	280.3103	1 1/4"	40	0,5 až 10	12 160	116	138	240	5,26
•	280.3104	1 1/4"	40	0,5 až 16	12 160	116	138	240	5,26
•	280.3105	1 1/4"	40	0,5 až 25	12 160	116	138	240	5,26
•	280.3111	1 1/2"	40	0,5 až 3	12 160	116	138	240	5,26
•	280.3112	1 1/2"	40	0,5 až 6	12 160	116	138	240	5,26
•	280.3113	1 1/2"	40	0,5 až 10	12 160	116	138	240	5,26
•	280.3114	1 1/2"	40	0,5 až 16	12 160	116	138	240	5,26
•	280.3115	1 1/2"	40	0,5 až 25	12 160	116	138	240	5,26



## Regulátory tlaku - typ 417

se vstupním tlakem 40 bar

- regulátory pro snížení tlaku stlačeného vzduchu a jiných netečných a netoxických plynů s extrémním průtokem
- maximální vstupní tlak 40 bar, různé výstupní tlaky, pracovní teplota -10 až +90 °C
- vybavené manometry pro vstupní a výstupní tlak o průměru 63 mm, možnost montáže v jakémkoliv směru
- nastavení výstupního tlaku ručním kolem, odvětrání sekundárního tlaku
- použité materiály: tělo z hliníku, těsnění NBR



Regulátory tlaku - typ 417								
	Obj.č.	Závit	Tlak (bar)	Rozsah (bar)	Průtok (NI/min)	Rozměry (mm)		Hmotnost (kg)
						d	v	
•	417.2112	1 1/2"	40	0,5 až 6	25 000	180	278	5,5
•	417.2113	1 1/2"	40	0,5 až 10	25 000	180	278	5,5
•	417.2114	1 1/2"	40	0,5 až 16	25 000	180	278	5,5
•	417.2115	1 1/2"	40	0,5 až 25	25 000	180	278	5,5
•	417.2122	2"	40	0,5 až 6	25 000	160	278	5,5
•	417.2123	2"	40	0,5 až 10	25 000	160	278	5,5
•	417.2124	2"	40	0,5 až 16	25 000	160	278	5,5
•	417.2125	2"	40	0,5 až 25	25 000	160	278	5,5

## Regulátory tlaku - typ 302

se vstupním tlakem 60 bar

- regulátory pro snížení tlaku stlačeného vzduchu a jiných netečných a netoxických plynů
- maximální vstupní tlak 60 bar, různé výstupní tlaky, pracovní teplota -10 až +90 °C
- vybavené manometrem zobrazujícím výstupní tlak o průměru 63 mm, montáž z obou stran přístroje
- nastavení výstupního tlaku ručním kolem nebo kolíkem, odvětrání sekundárního tlaku
- použité materiály: tělo z mosazi, těsnění NBR

velikost  
1/4" - 3/8"



velikost 1"



Regulátory tlaku - typ 302									
	Obj.č.	Závit	Tlak (bar)	Rozsah (bar)	Průtok (NI/min)	Rozměry (mm)			Hmotnost (kg)
						d	š	v	
•	302.323	1/4"	60	0,5 až 12	1 400	72	100	164	1,5
•	302.324	1/4"	60	1,0 až 20	1 400	72	100	164	1,5
•	302.325	1/4"	60	2,0 až 35	1 400	72	100	164	1,5
•	302.326	1/4"	60	3,0 až 50	1 400	72	100	164	1,5
•	302.333	3/8"	60	0,5 až 12	1 400	72	100	164	1,5
•	302.334	3/8"	60	1,0 až 20	1 400	72	100	164	1,5
•	302.335	3/8"	60	2,0 až 35	1 400	72	100	164	1,5
•	302.336	3/8"	60	3,0 až 50	1 400	72	100	164	1,5
•	302.393	1"	60	0,5 až 12	5 000	118	138	257	7,1
•	302.394	1"	60	1,0 až 20	5 000	118	138	257	7,1
•	302.395	1"	60	2,0 až 35	5 000	118	138	257	7,1
•	302.396	1"	60	3,0 až 50	5 000	118	138	257	7,1

## Regulátory tlaku - typ 120

se vstupním tlakem 200 bar

- regulátory pro snížení tlaku stlačeného vzduchu a jiných netečných a netoxických plynů
- maximální vstupní tlak 200 bar, různé výstupní tlaky, pracovní teplota -10 až +90 °C
- vybavené manometrem zobrazujícím výstupní tlak o průměru 63 mm, montáž z obou stran přístroje
- nastavení výstupního tlaku ručním kolem (model 120.420) nebo kolíkem (ostatní typy), odvětrání sekundárního tlaku
- použité materiály: tělo z mosazi, těsnění NBR



Regulátory tlaku - typ 120								
	Obj.č.	Závit	Tlak (bar)	Rozsah (bar)	Průtok (NI/min)	Rozměry (mm)		Hmotnost (kg)
						d	v	
•	120.420	1/4"	200	0 až 50	2 500	150	215	2,2
•	120.421	1/4"	200	0 až 100	2 700	150	215	2,2
•	120.422	1/4"	200	0 až 150	2 900	150	215	2,2

## Regulátory tlaku DRI

pro vzdálené ovládání

- regulátory tlaku určené pro potřeby konstantního tlaku s vysokým průtokem
- ovládání pomocí externího pilotního regulátoru tlaku; řídicí tlak odpovídá požadovanému výstupnímu tlaku
- pracovní teplota -10 °C až +80 °C; materiály: tělo pozinkovaná litina, membrány a těsnění NBR
- připojení manometru 1/4"

Regulátory tlaku DRI							
	Obj. č.	Závit	Průtok (l/min)	Vstupní tlak (bar)	Závit řízení	Rozměry (mm)	
						Výška	Šířka
•	DRI33	1/2"	6 000	25	1/4"	75	82
•	DRI54	3/4"	12 500	25	1/4"	113	117
•	DRI55	1"	12 500	25	1/4"	113	117
•	DRI76	1 1/4"	31 500	25	1/4"	132	119
•	DRI77	1 1/2"	31 500	25	1/4"	132	119
•	DRI87	1 1/2"	50 000	25	1/4"	199	160
•	DRI88	2"	50 000	25	1/4"	199	160

Upozornění - jako ovládací regulátor použijte precizní regulátor řady DRF !

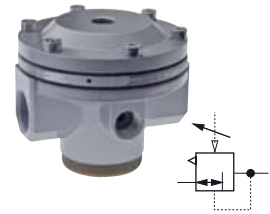

## Precizní regulátory DRF

pro pilotní ovládání vysokoprůtokových regulátorů

- použití pro přesné ovládání vysokoprůtokových regulátorů; pracovní teplota -10 °C až +80 °C
- materiály: tělo pozinkovaná litina, membrány a těsnění NBR
- připojení manometru 1/4"
- médium: jemně filtrovaný stlačený vzduch na úroveň 5 μm

Regulátory tlaku DRF						
	Obj. č.	Závit	Průtok (l/min)	Vstupní tlak (bar)	Regulační rozsah (bar)	Manometr (mm)
•	DRF31-1GS	1/4"	540	16	0 až 1	50
•	DRF31-3GS	1/4"	540	16	0,1 až 3	50
•	DRF31-6GS	1/4"	540	16	0,2 až 6	50
•	DRF31-10GS	1/4"	540	16	0,5 až 10	50

Manometr je součástí dodávky.

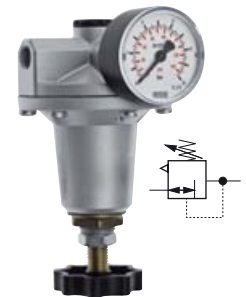

## Precizní regulátory FDR

vysocevýkonné provedení

- použití pro maximálně přesné nastavení výstupního tlaku a jeho stabilitu; pracovní teplota -10 °C až +60 °C
- materiály: tělo pozinkovaná litina, membrány a těsnění NBR
- médium: jemně filtrovaný stlačený vzduch na úroveň 5 μm, bez oleje

Regulátory tlaku FDR							
	Obj. č.	Závit	Průtok (l/min)	Vstupní tlak (bar)	Regulační rozsah (bar)	Rozměry (mm)	
						Výška	Šířka
•	FDR02-2	1/4"	950	16	0,05 až 2	124	58
•	FDR02-4	1/4"	950	16	0,05 až 4	124	58
•	FDR02-7	1/4"	950	16	0,05 až 7	124	58
•	FDR03-3	1/2"	5 600	16	0,05 až 3	200	82
•	FDR03-5	1/2"	5 600	16	0,05 až 5	200	82
•	FDR03-7	1/2"	5 600	16	0,05 až 7	200	82
•	FDR03-10	1/2"	5 600	16	0,05 až 10	200	82



## Proporcionální regulátory DRPE

pro nastavení tlaku elektrickým signálem

- proporcionální regulátory jsou ovládány elektrickým signálem 0-10 V nebo 4-20 mA
- integrovaný převodník pro konverzi elektrické veličiny na požadovaný výstupní tlak
- lineární charakteristika s odchylkou 0,2 %, hystereze výstupního tlaku 0,5 %
- použité materiály: tělo - hliník, mosaz, plast, těsnění NBR
- pracovní teplota -10 až +60 °C, el. krytí IP65, připojení - 4-pólový konektor M12
- určeno jako součást elektropneumatických obvodů nebo pro vzdálené ovládání tlaku



Proporcionální regulátory tlaku DRPE							
	Obj.č.	Ovládací signál	Vstupní tlak (bar)	Max. výstup (bar)	Průtok (l/min)	Závit	Závit manometru
•	DRPE14-1A	4-20 mA	2	0 až 1	530	1/4"	1/8"
•	DRPE14-4A	4-20 mA	11	0 až 4	530	1/4"	1/8"
•	DRPE14-6A	4-20 mA	11	0 až 6	530	1/4"	1/8"
•	DRPE14-10A	4-20 mA	13	0 až 10	530	1/4"	1/8"
•	DRPE14-1I	0-10 V	2	0 až 1	530	1/4"	1/8"
•	DRPE14-4I	0-10 V	11	0 až 4	530	1/4"	1/8"
•	DRPE14-6I	0-10 V	11	0 až 6	530	1/4"	1/8"
•	DRPE14-10I	0-10 V	13	0 až 10	530	1/4"	1/8"
•	DRSE-C5	připojovací kabel 5 m - s přímým konektorem					
•	DRSE-CW5	připojovací kabel 5 m - s úhlovým konektorem 90°					

Poznámka: manometr není součástí dodávky

## Multiplikátory DUE

pro zvýšení tlaku

- multiplikátory zvyšují vstupní tlak na vyšší výstupní tlak nastavený na přístroji
- dodávané samostatně - DUE, nebo již namontované na nádobě s manometry a propojené - DUEB
- tlak lze podle provedení zvýšit až 2x nebo 4x a to až na maximální hodnotu 20 bar
- vestavěný regulátor pro nízké pulzování výstupního tlaku, pracovní teplota +5 až +50 °C
- **upozornění:** pro zamezení pulzování výstupního tlaku doporučujeme za multiplikátor umístit tlakovou nádobu

6



Multiplikátory tlaku DUE							
	Obj.č.	Zesílení tlaku	Max. výstup (bar)	Průtok (l/min)	Požadovaná nádoba (l)	Připojení	Závit manometru
•	DUE-60	4:1	2 až 20	60	1,3 až 3	G 1/4"	G 1/8"
•	DUE-230	2:1	2 až 20	230	10 až 12	G 1/4"	G 1/8"
•	DUE-1000	2:1	2 až 10	1 000	20 až 25	G 3/8"	G 1/8"
•	DUE-1600	2:1	2 až 16	1 600	30 až 50	G 1/2"	G 1/8"
•	DUE-1900	2:1	2 až 10	1 900	50 až 100	G 1/2"	G 1/8"

Poznámka: při zvyšování tlaku dochází k výraznému snížení průtoku např. DUE-230 : při zvýšení tlaku z 5 bar na 8 bar poklesne průtok o 100 l/min; pro dodání grafů s průtočnými hodnotami při různých tlacích nás kontaktujte



Multiplikátory tlaku DUEB - namontované na nádobě					
	Obj.č.	Zesílení tlaku	Max. výstup (bar)	Průtok (l/min)	Objem nádoby (l)
•	DUEB-60-5	4:1	2 až 20	60	5
•	DUEB-230-5	2:1	2 až 20	230	5
•	DUEB-1000-10	2:1	2 až 10	1 000	10
•	DUEB-1000-20	2:1	2 až 10	1 000	20
•	DUEB-1600-20	2:1	2 až 16	1 600	20
•	DUEB-1600-40	2:1	2 až 16	1 600	40
•	DUEB-1900-20	2:1	2 až 10	1 900	20
•	DUEB-1900-40	2:1	2 až 10	1 900	40

Poznámka: při zvyšování tlaku dochází k výraznému snížení průtoku např. DUE-230 : při zvýšení tlaku z 5 bar na 8 bar poklesne průtok o 100 l/min; pro dodání grafů s průtočnými hodnotami při různých tlacích nás kontaktujte